

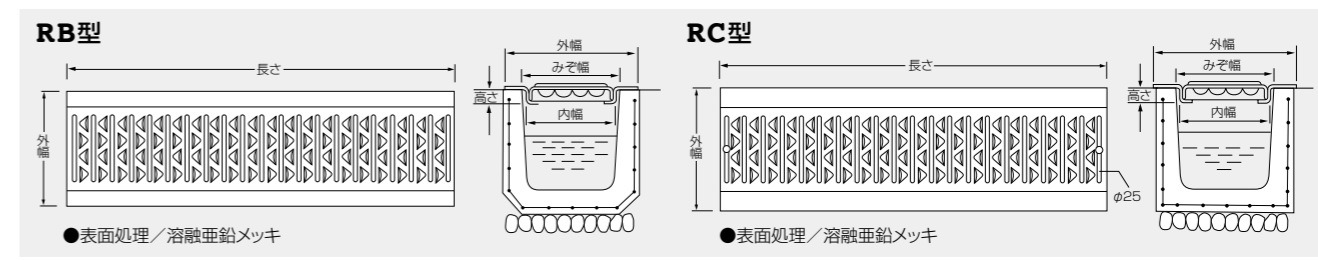

ダイクレワコーリップシリーズ (鋼板製グレーチング)

ダイクレワークーリップ RB型・RC型 T-2・T-14

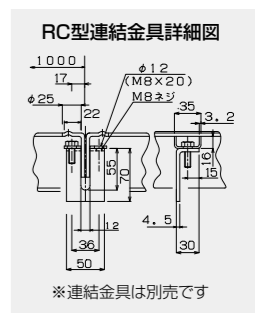

●中荷重用 T-2

みぞ幅 (mm)	型式	外幅 (mm)	内幅 (mm)	長さ (mm)	高さ (mm)	板厚 (mm)	重量 (kg)	価格 (円)	
								本州・四国・九州	北海道・沖縄
150	RB-15	214	140	1,000	28	3.2	9.6	8,400	8,800
180	RB-18	244	170				10.6	8,900	9,500
200	RB-20	264	190				11.2	9,500	10,000
240	RB-24	304	230		35		13.7	11,000	11,600
300	RB-30	364	290				16.8	13,000	13,800
360	RB-36	424	350				19.0	14,600	15,400

●重荷重用 T-14

150	RC-15	231	140	1,000	35	3.2	13.2	11,000	11,600
180	RC-18	261	170		41		15.4	12,700	13,300
200	RC-20	281	190		47		17.0	13,800	14,500
240	RC-24	321	230		58		20.1	16,000	16,900
300	RC-30	376	285				25.4	19,600	20,700
360	RC-36	436	345				68	31.5	23,600

※RB型には別売として連結金具 (価格1個¥60) があります。(M6×25ボルト・ナット・座金) ※RC型には別売として連結金具 (価格1個¥350) があります。
 ※定価5万円以下の御注文については小口運賃として別途2,000円を申し受けます。※本価格表は消費税を含んでおりません。

ダイクレワークーリップ RA型 歩道用

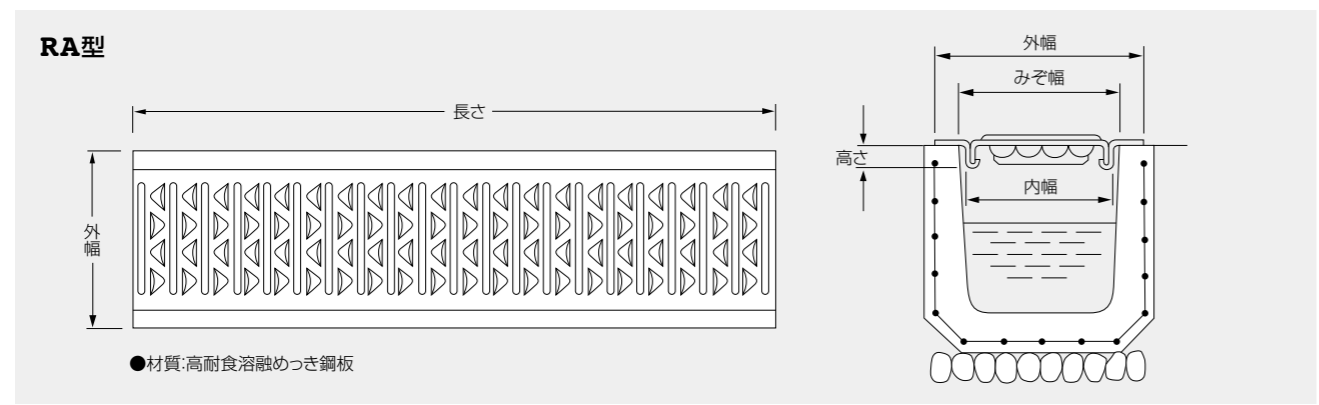

●軽荷重用(歩道)5kN/m²

みぞ幅 (mm)	型式	外幅 (mm)	内幅 (mm)	長さ (mm)	高さ (mm)	板厚 (mm)	重量 (kg)	価格 (円)	
								本州・四国・九州	北海道・沖縄
100	RA-10	140	85	1,000	30	2.3	4.9	4,600	5,000
120	RA-12	165	110				5.5	4,700	5,100
150	RA-15	195	140				6.0	4,800	5,300
180	RA-18	225	170				6.6	5,400	5,700
200	RA-20	245	190				7.0	5,700	6,000
240	RA-24	305	230				8.2	6,000	6,300
300	RA-30	365	292	13.1	8,900	9,500			

※RA型には別売として連結金具 (価格1個¥60) があります。(M6×25ボルト・ナット・座金) ※定価5万円以下の御注文については小口運賃として別途2,000円を申し受けます。
 ※本価格表は消費税を含んでおりません。

サイレントリップ

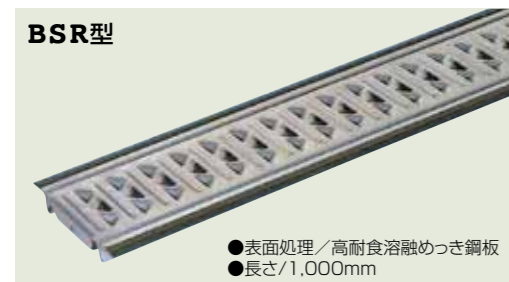

●軽荷重用(歩道)5kN/m²

みぞ幅 (mm)	型式	外幅 (mm)	内幅 (mm)	重量 (kg)	価格 (円)	
					本州・四国・九州	北海道・沖縄
120	BSR-12	185	110	5.5	7,700	8,200
150	BSR-15	215	140	6.0	7,900	8,300
180	BSR-18	245	170	6.6	8,100	8,500
200	BSR-20	265	190	7.0	8,400	8,800
240	BSR-24	325	230	8.2	8,900	9,500
300	BSR-30	385	292	13.1	11,700	12,400

ダイクレワークーリップRA型のふた受に弾性材を装着して騒音、位置ずれ防止効果を備えたトレンチカバーです。
 ※定価5万円以下の御注文については小口運賃として別途2,000円を申し受けます。
 ※本価格表は消費税を含んでおりません。

C型リップ蓋版



コンクリート蓋側溝の保守、点検を容易にするため、縞鋼板製の軽量化されたトレンチカバーです。

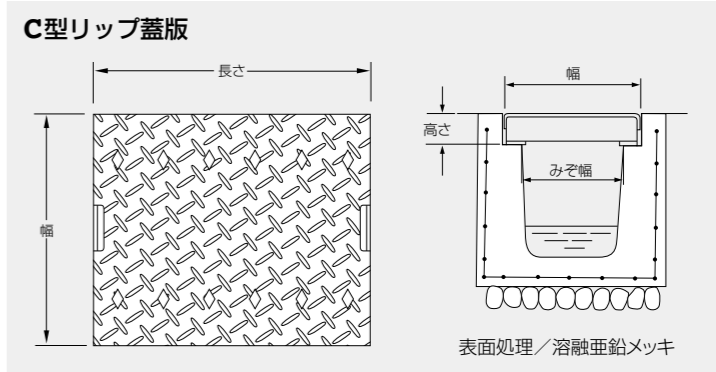

●JIS A 5345プレキャスト用

荷重	みぞ幅 (mm)	型式	寸法 (mm)			重量 (kg)	価格 (円)	
			幅	長さ	高さ		本州・四国・九州	北海道・沖縄
T-20	300	RS-41C95	410	500	95	13.3	17,200	18,200
	400	RS-51C110	510		110	19.4	24,900	26,300
	500	RS-62C125	620		125	27.8	35,500	37,400
T-14	300	RH-41C95	410	500	95	13.3	17,200	18,200
	400	RH-51C110	510		110	16.8	21,500	22,700
	500	RH-62C125	620		125	24.7	31,600	33,300

●現場打ちU形側溝用

荷重	みぞ幅 (mm)	型式	寸法 (mm)			重量 (kg)	価格 (円)	
			幅	長さ	高さ		本州・四国・九州	北海道・沖縄
T-20	300	RS-43C110	430	500	110	14.6	18,900	20,000
	400	RS-53C120	530		120	23.6	30,200	31,900
	500	RS-63C130	630		130	28.9	37,300	39,400
T-14	300	RH-43C110	430	500	110	14.6	18,900	20,000
	400	RH-53C120	530		120	18.0	23,200	24,700
	500	RH-63C130	630		130	25.5	33,000	34,900

※定価5万円以下の御注文については小口運賃として別途2,000円を申し受けます。※本価格表は消費税を含んでおりません。

ステンスリップ

耐候・耐食性に優れていますので、メンテナンスフリーの製品として幅広く使用できます。

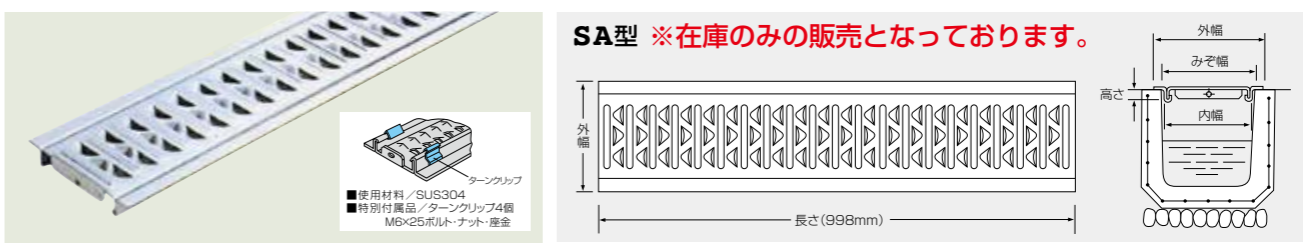

●軽荷重用(歩道)5kN/m²

みぞ幅 (mm)	型式	外幅 (mm)	内幅 (mm)	板厚 (mm)	重量 (kg)	価格 (円)	
						本州・四国・九州	北海道・沖縄
120	SA-12	165	110	2.0	4.7	16,900	17,900
180	SA-18	225	170	2.0	5.7	22,700	23,800
200	SA-20	245	190	2.0	6.0	24,300	25,500
240	SA-24	285	230	2.5	8.3	27,500	29,000
300	SA-30	345	290	3.0	11.5	30,000	31,600

※定価5万円以下の御注文については小口運賃として別途2,000円を申し受けます。※本価格表は消費税を含んでおりません。

縞鋼板トレンチカバー CR・CM・CH型



歩行性に重点をおいた縞鋼板製のトレンチカバーです。

CR・CM・CH型

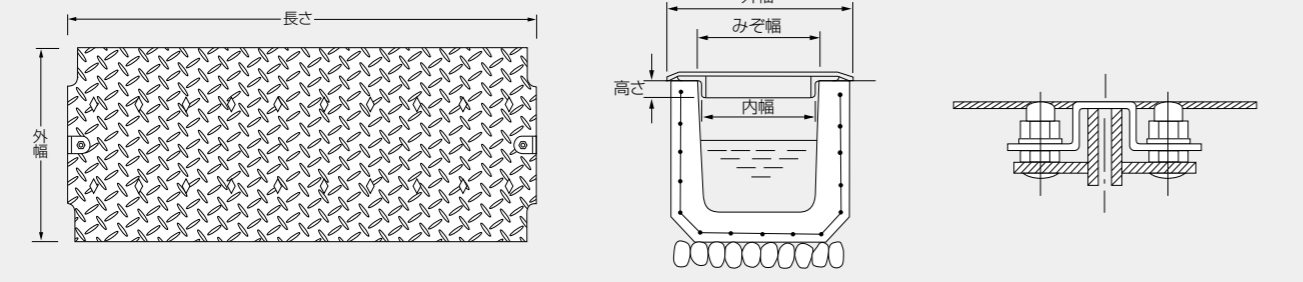

表面処理/溶融亜鉛メッキ (連結金具付) 連結金具:六角袋ナット・ばね座金・角根丸頭ボルト・六角ナット (三種)

●中荷重用 T-2

みぞ幅 (mm)	型式	外幅 (mm)	内幅 (mm)	長さ (mm)	高さ (mm)	板厚 (mm)	重量 (kg)	価格 (円)	
								本州・四国・九州	北海道・沖縄
200	CR-20	295	190	1,000	43.2	3.2	13.7	18,400	19,400
240	CR-24	335	230				15.2	20,300	21,300
300	CR-30	395	290				17.4	23,100	24,400
360	CR-36	455	350				21.0	27,900	29,400
400	CR-40	495	390				22.6	29,800	31,400
500	CR-50	595	490				28.5	37,400	39,400

●中荷重用 T-6

みぞ幅 (mm)	型式	外幅 (mm)	内幅 (mm)	長さ (mm)	高さ (mm)	板厚 (mm)	重量 (kg)	価格 (円)	
								本州・四国・九州	北海道・沖縄
200	CM-20	310	190	1,000	53.2	3.2	17.2	22,900	24,200
240	CM-24	350	230				18.8	25,000	26,100
300	CM-30	410	290				22.7	29,900	31,500
360	CM-36	470	350				27.1	35,700	37,500
400	CM-40	510	390				29.6	39,100	41,100
500	CM-50	610	490				37.7	49,400	51,900

●重荷重用 T-14

みぞ幅 (mm)	型式	外幅 (mm)	内幅 (mm)	長さ (mm)	高さ (mm)	板厚 (mm)	重量 (kg)	価格 (円)	
								本州・四国・九州	北海道・沖縄
200	CH-20	310	190	1,000	53.2	3.2	21.3	28,100	29,600
240	CH-24	350	230				23.2	30,800	32,300
300	CH-30	410	290				27.5	36,000	37,900
360	CH-36	500	350		68.2		37.1	48,400	50,900
400	CH-40	540	390				39.5	51,600	54,200
500	CH-50	640	490				49.4	64,300	67,600

※定価5万円以下の御注文については小口運賃として別途2,000円を申し受けます。※本価格表は消費税を含んでおりません。

ソフトカバー ますぶた ROM型

特長

- みぞ蓋タイプを使用した際、ます蓋もトータルコーディネートが可能です。
- 中央に設けられた穴の他に、脱着を容易にするための切り欠きからも排水する為、優れた排水性能を発揮します。
- 弾力性があり、歩行感到優れています。
- 金属製品のようなガタツキや騒音が発生せず静かです。

用途

- 公園 ●学校 ●プールサイド
 - 競技場 ●ゴルフ場等の排水溝
- 〈材質：特殊合成ゴム〉

《歩道用ます蓋》

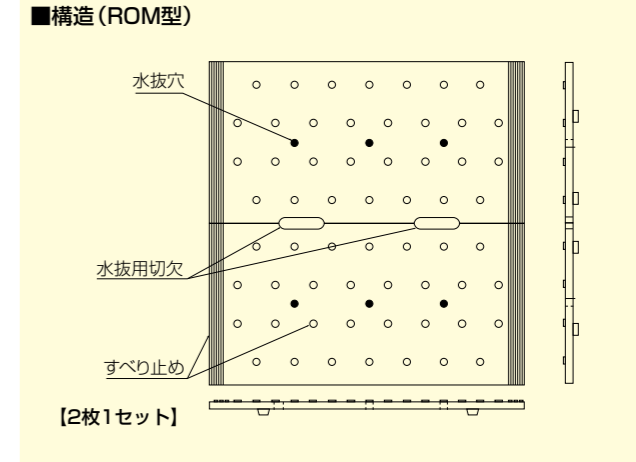

●軽荷重用(歩道)5kN/m²

ます穴 (mm)	型 式	製品寸法 (mm)		重 量 (kg/2枚)	価 格 (円/2枚1セット)	
		幅×長さ (2枚)	高さ		本州・四国・九州	北海道・沖縄
400×400	ROM-40 G/A	640×(320+320)	20	24.0	47,600	49,600
450×450	ROM-45 G/A	690×(345+345)	20	28.4	58,700	61,100
500×500	ROM-50 G/A	740×(370+370)	20	33.0	82,700	86,100
600×600	ROM-60 G/A	840×(420+420)	20	36.0	110,000	114,500

※定価5万円以下の御注文については小口運賃として別途2,000円を申し受けます。 ※本価格表は消費税を含んでおりません。

ソフトカバー RN型・RO型・RJ型



強く優しい弾力性。
人と車にソフトな感触を与えます。

特長

- 弾力性があり、歩行感到優れています。
- 金属製品のようなガタツキや騒音が発生せず静かです。

用途

- 公園 ●学校 ●プールサイド
- 競技場 ●ゴルフ場等の排水溝

《歩道用ゴム蓋》

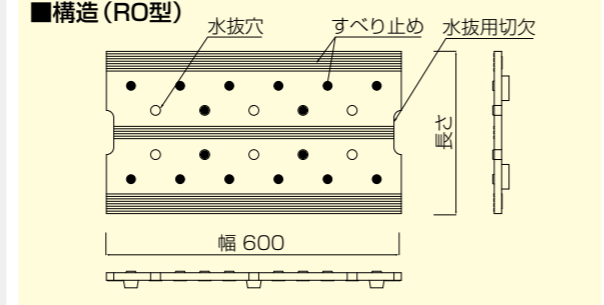
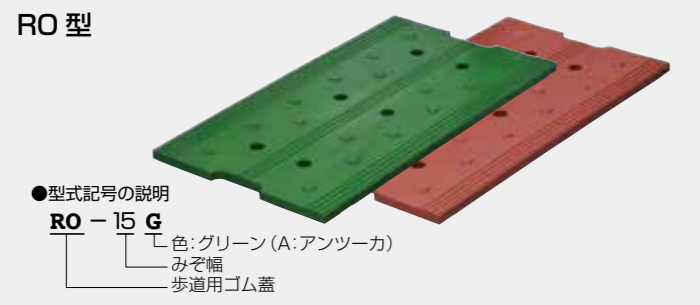
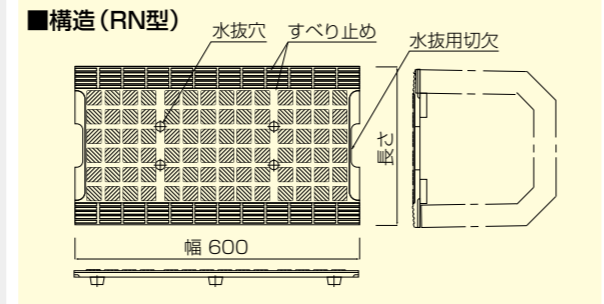
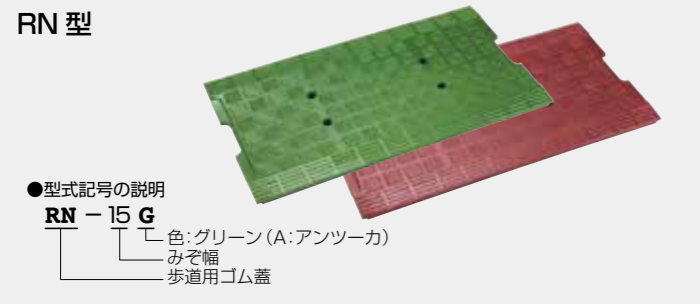

●軽荷重用(歩道)5kN/m²

みぞ幅 (mm)	型 式	製品寸法 (mm)			重 量 (kg/枚)	価 格 (円/枚)		
		幅	長さ	高さ		本州・四国・九州	北海道・沖縄	
90	RN-09 G/A	600	140	15	2.9	8,000	8,600	
150	RN-15/RO-15 G/A	600	210	15	5.6	10,100	10,600	
180	RN-18/RO-18 G/A	600	250	15	6.8	11,200	11,700	
240	RN-24/RO-24 G/A	600	330	15	8.6	13,500	14,000	
300	RN-30/RO-30 G/A	600	400	15	10.7	15,800	16,500	
360	RO-36 G/A	600	460	15	12.5	22,000	22,800	

《重荷重用ゴム蓋》

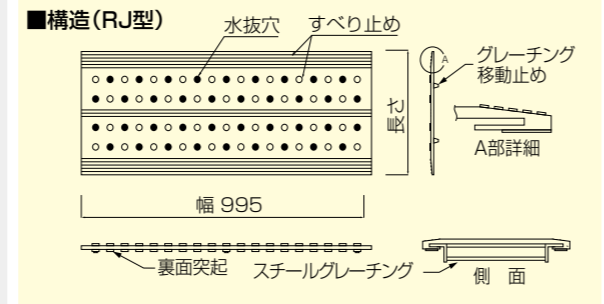
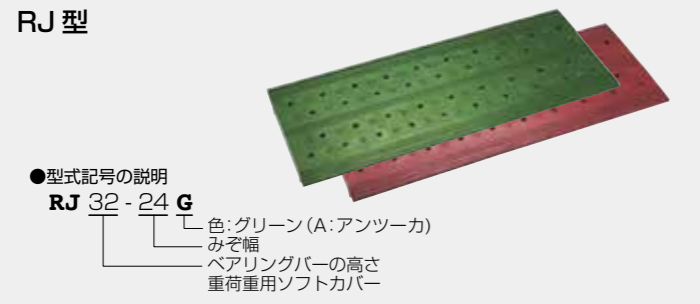

●重荷重用T-2・T-14

みぞ幅 (mm)	型 式	製品寸法 (mm)			重 量 (kg/枚)	価 格 (円/枚)	
		幅	長さ	高さ		本州・四国・九州	北海道・沖縄
150	RJ25-15 G/A	995	240	25	12.5	15,700	16,500
180	RJ25-18 G/A	995	270	25	14	20,900	22,000
240	RJ32-24 G/A	995	330	32	18	22,200	23,200
300	RJ44-30 G/A	995	400	44	27	31,500	32,800
360	RJ50-36 G/A	995	460	50	35.5	43,100	45,200

※定価5万円以下の御注文については小口運賃として別途2,000円を申し受けます。 ※本価格表は消費税を含んでおりません。

ワコーリップ

サイレントリップ

縞鋼板
トレンチカバー

C型リップ蓋版

ステンスリップ

ソフトカバー

型式別目次

注目製品のご紹介

化粧蓋ビュート

エキステンション
ジョイントカバー

ステンレス
グレーチング

玄関マット

ステンレス
ピット蓋

マシンハッチ
フロアハッチ

配線ピット

排水ピット

レインシューター

スチール
グレーチング

フイガラス
グレーチング

景観
グレーチング

リップ
ソフトカバー

床板
グレーチング

日鉄
ファインフロア

ファイバー
グレーチング

プラスチック製品

鋳鉄製鉄蓋

鋳鉄製
グレーチング

グリーンメイト

防水板

型式別目次

注目製品のご紹介

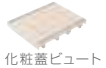

化粧蓋ビュート

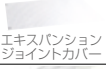

エキスパンション
ジョイントカバー

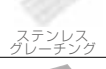

ステンレス
グレーチング

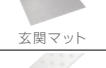

玄関マット



ステンレス
ピット蓋



マシンハッチ
フロアハッチ



配線ピット



排水ピット

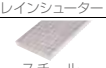

レインシューター



スチール
グレーチング



ワイングラス
グレーチング



景観
グレーチング



リップ
ソフトカバー



床板
グレーチング



日鉄
ファイナフロア



ファイバー
グレーチング

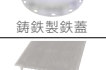

プラスチック製品



鋳鉄製鉄蓋

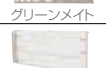

鋳鉄製
グレーチング



グリーンメイト



防水板



DAIKURE CO.,LTD.

<http://www.daikure.co.jp/>