

化粧蓋ビュート

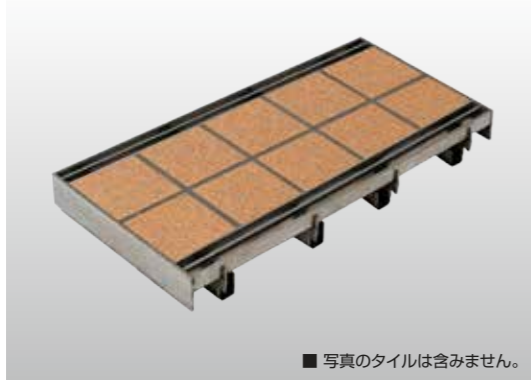

化粧蓋

BTMO-T ステンレス製 タイル用 みぞぶた
目地あり(スキマ 6mm)



■ 写真のタイルは含みません。



- 確認事項**
- 材質：ステンレス
 - 充填材：タイル用
 - 用途：溝蓋
 - 目地：あり(スキマ 6mm)
 - 荷重条件：歩道用・T-2・T-14
 - 溝幅：150・200・250・300
 - 受枠種類：現場打ち・U字溝用
 - 開閉器具ハンドルの有無(P1-13 参照)

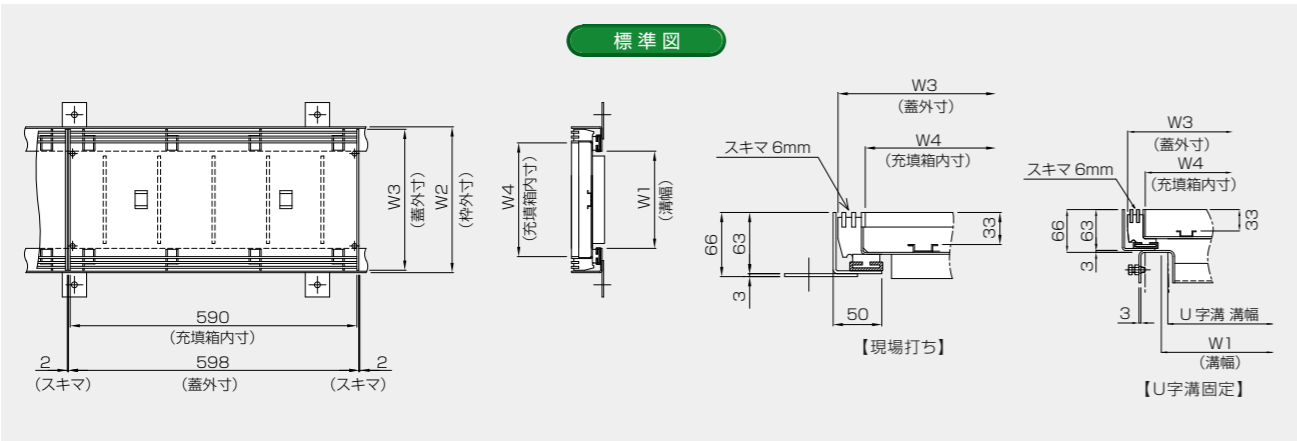

■ 型式寸法と価格表 ※ U字溝用ステンレス受枠は1mあたり¥22,400となります。

荷重条件	溝幅 (mm)	型式		W1 (mm)	W2 (mm)	W3 (mm)	W4 (mm)	重量 (kg/個) L=598	価格(¥/m)		
		蓋	受枠						蓋	受枠	合計
歩道用	150(U-150)	BTMO25-T100N	TA-60	150	250	240	184	4.9	47,800	13,500	61,300
	200(U-180)	BTMO30-T100N	TA-60	200	300	290	234	5.4	53,000	13,500	66,500
	250(U-240)	BTMO35-T100N	TA-60	250	350	340	284	6.0	57,700	13,500	71,200
	300(U-300)	BTMO40-T100N	TA-60	300	400	390	334	6.6	62,300	13,500	75,800
T-2 用	150(U-150)	BTMO25-T102N	TA-60	150	250	240	184	5.6	55,800	13,500	69,300
	200(U-180)	BTMO30-T102N	TA-60	200	300	290	234	6.5	61,000	13,500	74,500
	250(U-240)	BTMO35-T102N	TA-60	250	350	340	284	7.4	66,500	13,500	80,000
	300(U-300)	BTMO40-T102N	TA-60	300	400	390	334	8.2	71,900	13,500	85,400
T-14 用	150(U-150)	BTMO25-T104N	TA-60	150	250	240	184	6.3	66,600	13,500	80,100
	200(U-180)	BTMO30-T104N	TA-60	200	300	290	234	7.4	72,100	13,500	85,600
	250(U-240)	BTMO35-T104N	TA-60	250	350	340	284	8.5	77,700	13,500	91,200
	300(U-300)	BTMO40-T104N	TA-60	300	400	390	334	9.9	82,600	13,500	96,100

- 価格は消費税を含んでおりません。北海道・沖縄の価格は上記の5%アップです。
- 公道で車両が頻繁に通行する場合やフォークリフト等の特殊車両が通行する場所での使用に適しません。
- 敷地内道路や屋内など車両通行が少ない場所で使用してください。
- 開閉には開閉用ハンドル(P1-13参照)をお使いください。(別売)
- 受枠コーナー加工費は¥3,300となります。



ボルト固定タイプは本体1m当り¥9,000プラス、
枠1m両サイドあたり¥5,500プラスとなります。

化粧蓋

BTMD-T ステンレス製 タイル用 ますぶた
目地あり(スキマ 6mm)

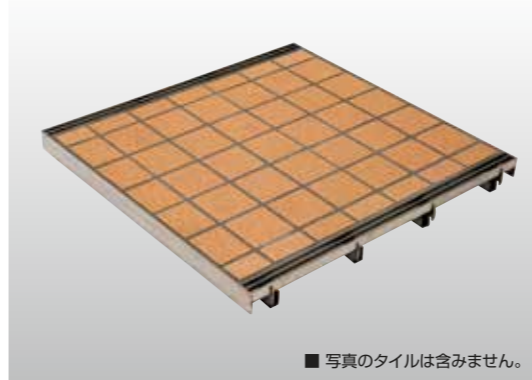

■ 写真のタイルは含みません。



- 確認事項**
- 材質：ステンレス
 - 充填材：タイル用
 - 用途：枡蓋
 - 目地：あり(スキマ 6mm)
 - 荷重条件：歩道用・T-2・T-14
 - 枡穴：150・200・250・300
 - 開閉器具ハンドルの有無(P1-13 参照)

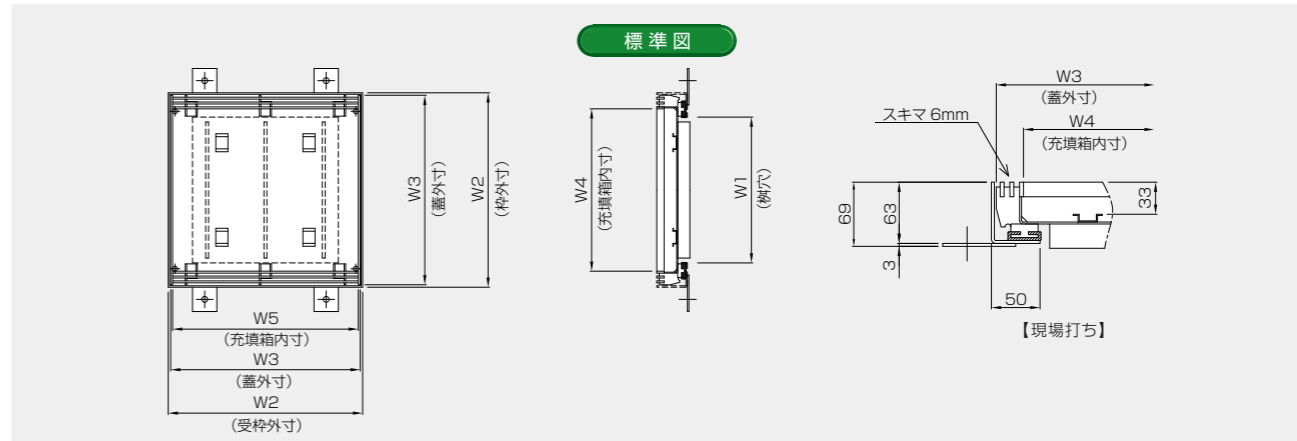

■ 型式寸法と価格表

荷重条件	枡穴 (mm)	型式		W1 (mm)	W2 (mm)	W3 (mm)	W4 (mm)	W5 (mm)	重量 (kg/個)	価格(¥/個)		
		蓋	受枠							蓋	受枠	合計
歩道用	300	BTMD40-T100N	TA-6040WD	300	400	390	334	382	4.7	25,100	26,600	51,700
	450	BTMD55-T100N	TA-6055WD	450	550	540	484	532	7.6	37,700	33,500	71,200
	600	BTMD70-T100N	TA-6070WD	600	700	690	634	682	13.9	49,500	40,500	90,000
T-2 用	300	BTMD40-T102N	TA-6040WD	300	400	390	334	382	5.7	32,000	26,600	58,600
	450	BTMD55-T102N	TA-6055WD	450	550	540	484	532	10.9	44,500	33,500	78,000
	600	BTMD70-T102N	TA-6070WD	600	700	690	634	682	18.8	59,300	40,500	99,800
T-14 用	300	BTMD40-T104N	TA-6040WD	300	400	390	334	382	6.7	36,300	26,600	62,900
	450	BTMD55-T104N	TA-6055WD	450	550	540	484	532	14.8	51,100	33,500	84,600
	600	BTMD70-T104N	TA-6070WD	600	700	690	634	682	26.0	70,400	40,500	110,900

- 価格は消費税を含んでおりません。北海道・沖縄の価格は上記の5%アップです。
- 公道で車両が頻繁に通行する場合やフォークリフト等の特殊車両が通行する場所での使用に適しません。
- ゴムなしも製作できます。(価格:本体+枠1mあたり¥2,000マイナス)
- 敷地内道路や屋内など車両通行が少ない場所で使用してください。
- 開閉には開閉用ハンドル(P1-13参照)をお使いください。(別売)
- 側塊に固定するブラケットは受枠1個あたり¥8,500プラスとなります。



ボルト固定タイプは本体1枚当り¥5,500プラス、
枠1m両サイドあたり¥4,000プラスとなります。

化粧蓋

BTMO-I ステンレス製 インターロッキングブロック用 みぞぶた
目地あり(スキマ6mm)

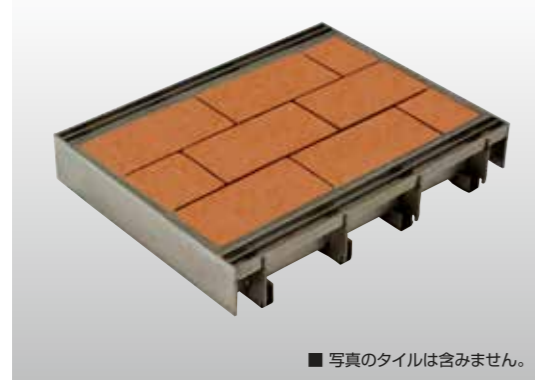

■ 写真のタイルは含みません。



確認事項

- 材質：ステンレス
- 荷重条件：歩道用・T-2・T-14
- 充填材：インターロッキングブロック用
- 溝幅：150・200・250・300
- 用途：溝蓋
- 受枠種類：現場打ち・U字溝用
- 目地：あり(スキマ6mm)
- 開閉器具ハンドルの有無(P1-13参照)

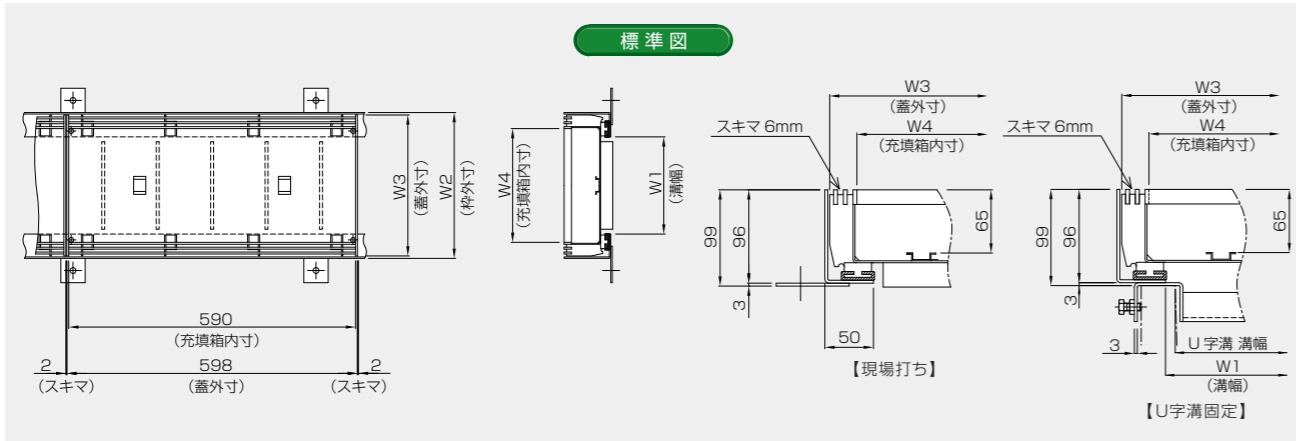

型式寸法と価格表

※ U字溝用ステンレス受枠は1mあたり¥34,400となります。

荷重条件	溝幅 (mm)	型式		W1 (mm)	W2 (mm)	W3 (mm)	W4 (mm)	重量 (kg/個) L=598	価格(¥/m)		
		蓋	受枠						蓋	受枠	合計
歩道用	150(U-150)	BTMO25-I100N	IA-93	150	250	240	184	5.5	76,000	24,300	100,300
	200(U-180)	BTMO30-I100N	IA-93	200	300	290	234	6.0	83,600	24,300	107,900
	250(U-240)	BTMO35-I100N	IA-93	250	350	340	284	6.6	90,000	24,300	114,300
	300(U-300)	BTMO40-I100N	IA-93	300	400	390	334	7.2	96,500	24,300	120,800
T-2用	150(U-150)	BTMO25-I102N	IA-93	150	250	240	184	6.2	83,100	24,300	107,400
	200(U-180)	BTMO30-I102N	IA-93	200	300	290	234	7.1	90,500	24,300	114,800
	250(U-240)	BTMO35-I102N	IA-93	250	350	340	284	8.0	98,200	24,300	122,500
	300(U-300)	BTMO40-I102N	IA-93	300	400	390	334	8.9	105,800	24,300	130,100
T-14用	150(U-150)	BTMO25-I104N	IA-93	150	250	240	184	6.9	98,300	24,300	122,600
	200(U-180)	BTMO30-I104N	IA-93	200	300	290	234	8.0	106,100	24,300	130,400
	250(U-240)	BTMO35-I104N	IA-93	250	350	340	284	9.1	113,900	24,300	138,200
	300(U-300)	BTMO40-I104N	IA-93	300	400	390	334	10.5	120,600	24,300	144,900

- 価格は消費税を含んでおりません。北海道・沖縄の価格は上記の5%アップです。
- 公道で車両が頻繁に通行する場合やフォークリフト等の特殊車両が通行する場所での使用に適用しません。
- 敷地内道路や屋内など車両通行が少ない場所で使用してください。
- 開閉には開閉用ハンドル(P1-13参照)をお使いください。(別売)
- 受枠コーナー加工費は¥3,300となります。



ボルト固定タイプは本体1m当り¥9,000プラス、枠1m両サイドあたり¥5,500プラスとなります。

化粧蓋

BTMD-I ステンレス製 インターロッキングブロック用 ますぶた
目地あり(スキマ6mm)

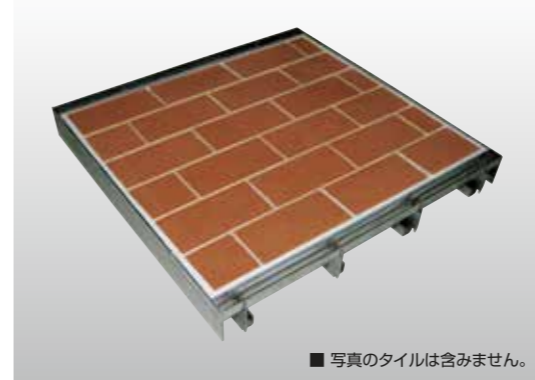

■ 写真のタイルは含みません。



確認事項

- 材質：ステンレス
- 荷重条件：歩道用・T-2・T-14
- 充填材：インターロッキングブロック用
- 樹穴：300・450・600
- 用途：樹蓋
- 開閉器具ハンドルの有無(P1-13参照)
- 目地：あり(スキマ6mm)

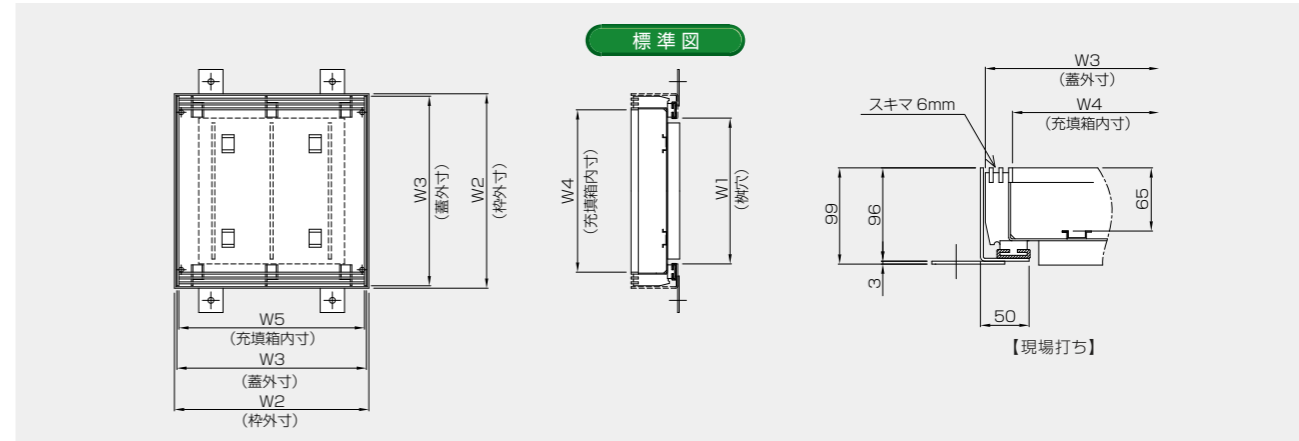

型式寸法と価格表

荷重条件	樹穴 (mm)	型式		W1 (mm)	W2 (mm)	W3 (mm)	W4 (mm)	W5 (mm)	重量 (kg/個)	価格(¥/個)		
		蓋	受枠							蓋	受枠	合計
歩道用	300	BTMD40-I100N	IA-9340WD	300	400	390	334	382	5.1	49,800	32,300	82,100
	450	BTMD55-I100N	IA-9355WD	450	550	540	484	532	8.1	70,400	41,200	111,600
	600	BTMD70-I100N	IA-9370WD	600	700	690	634	682	15.0	100,200	50,000	150,200
T-2用	300	BTMD40-I102N	IA-9340WD	300	400	390	334	382	6.1	54,900	32,300	87,200
	450	BTMD55-I102N	IA-9355WD	450	550	540	484	532	11.4	82,500	41,200	123,700
	600	BTMD70-I102N	IA-9370WD	600	700	690	634	682	19.5	103,700	50,000	153,700
T-14用	300	BTMD40-I104N	IA-9340WD	300	400	390	334	382	7.1	67,400	32,300	99,700
	450	BTMD55-I104N	IA-9355WD	450	550	540	484	532	15.4	90,700	41,200	131,900
	600	BTMD70-I104N	IA-9370WD	600	700	690	634	682	26.7	120,600	50,000	170,600

- 価格は消費税を含んでおりません。北海道・沖縄の価格は上記の5%アップです。
- 公道で車両が頻繁に通行する場合やフォークリフト等の特殊車両が通行する場所での使用に適用しません。
- ゴムなしも製作できます。(価格:本体+枠1mあたり¥2,000マイナス)
- 敷地内道路や屋内など車両通行が少ない場所で使用してください。
- 開閉には開閉用ハンドル(P1-13参照)をお使いください。(別売)
- 側塊に固定するブラケットは受枠1個あたり¥8,500プラスとなります。



ボルト固定タイプは本体1枚当り¥5,500プラス、枠1個あたり¥4,000プラスとなります。

化粧蓋

STMO-T スチール製 タイル用 みぞぶた
目地あり(スキマ6mm)



確認事項

- 材質：スチール
- 荷重条件：歩道用・T-2・T-14
- 充填材：タイル用
- 溝幅：150・200・250・300
- 用途：溝蓋
- 受枠種類：現場打ち・U字溝用
- 目地：あり(スキマ6mm)
- 開閉器具ハンドルの有無(P1-13参照)

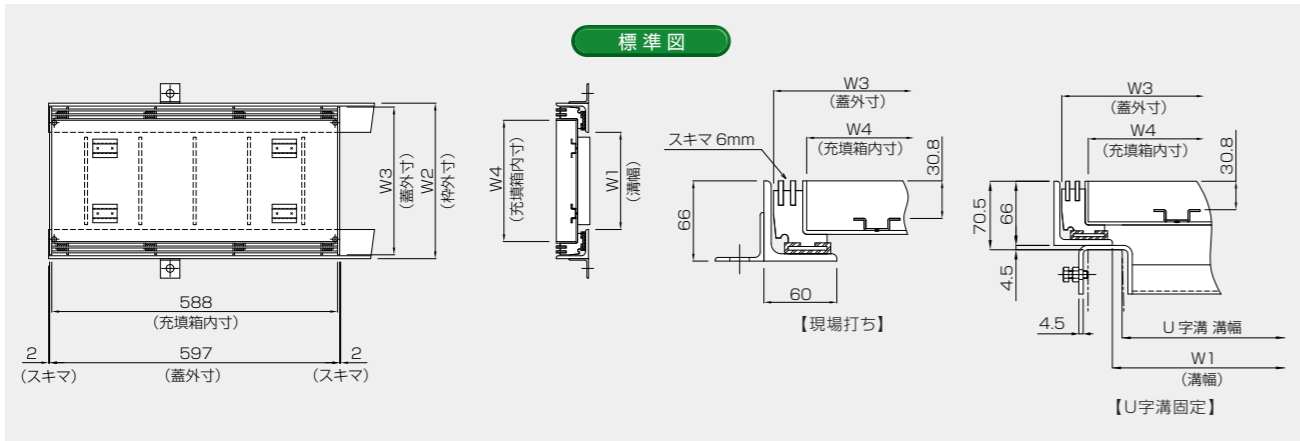

型式寸法と価格表

※ U字溝用スチール受枠は1mあたり¥19,200となります。

荷重条件	溝幅(mm)	型式		W1(mm)	W2(mm)	W3(mm)	W4(mm)	重量(kg/個) L=598	価格(¥/m)		
		蓋	受枠						蓋	受枠	合計
歩道用	150(U-150)	STMO25-T100	WO60-S	150	270	254	199	7.3	29,100	13,100	42,200
	200(U-180)	STMO30-T100		200	320	304	249	8.2	31,200	13,100	44,300
	250(U-240)	STMO35-T100		250	370	354	299	9.1	32,300	13,100	45,400
	300(U-300)	STMO40-T100		300	420	404	349	10.0	34,400	13,100	47,500
T-2用	150(U-150)	STMO25-T102	WO60-S	150	270	254	199	7.7	29,200	13,100	42,300
	200(U-180)	STMO30-T102		200	320	304	249	9.2	31,500	13,100	44,600
	250(U-240)	STMO35-T102		250	370	354	299	10.4	32,800	13,100	45,900
	300(U-300)	STMO40-T102		300	420	404	349	11.6	38,900	13,100	52,000
T-14用	150(U-150)	STMO25-T104	WO60-S	150	270	254	199	8.0	32,800	13,100	45,900
	200(U-180)	STMO30-T104		200	320	304	249	9.5	35,300	13,100	48,400
	250(U-240)	STMO35-T104		250	370	354	299	11.2	41,300	13,100	54,400
	300(U-300)	STMO40-T104		300	420	404	349	13.0	48,600	13,100	61,700

- 価格は消費税を含んでおりません。北海道・沖縄の価格は上記の5%アップです。
- 公道で車両が頻繁に通行する場合やフォークリフト等の特殊車両が通行する場所での使用に適用しません。
- 敷地内道路や屋内など車両通行が少ない場所で使用してください。
- 開閉には開閉用ハンドル(P1-13参照)をお使いください。(別売)
- 受枠コーナー加工費は¥3,000となります。



ボルト固定タイプは本体1m当たり¥8,000プラス、
枠1m両サイドあたり¥4,000プラスとなります。

化粧蓋

STMD-T スチール製 タイル用 ますぶた
目地あり(スキマ6mm)



確認事項

- 材質：スチール
- 荷重条件：歩道用・T-2・T-14
- 充填材：タイル用
- 樹穴：300・450・600
- 用途：樹蓋
- 目地：あり(スキマ6mm)
- 開閉器具ハンドルの有無(P1-13参照)

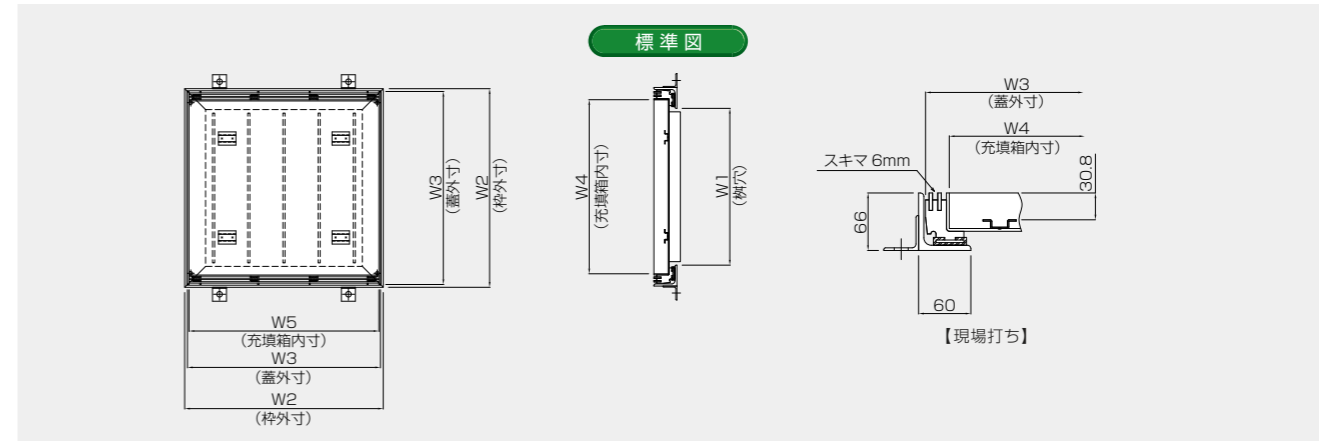

型式寸法と価格表

荷重条件	樹穴(mm)	型式		W1(mm)	W2(mm)	W3(mm)	W4(mm)	W5(mm)	重量(kg/個)	価格(¥/個)		
		蓋	受枠							蓋	受枠	合計
歩道用	300	STMD40-T100	WD60-S	300	420	404	349	395	7.2	17,800	12,500	30,300
	450	STMD55-T100		450	570	554	499	545	11.8	22,000	17,000	39,000
	600	STMD70-T100		600	720	704	649	695	17.8	28,600	22,000	50,600
T-2用	300	STMD40-T102	WD60-S	300	420	404	349	395	8.2	22,100	12,500	34,600
	450	STMD55-T102		450	570	554	499	545	15.1	24,700	17,000	41,700
	600	STMD70-T102		600	720	704	649	695	23.0	38,800	22,000	60,800
T-14用	300	STMD40-T104	WD60-S	300	420	404	349	395	9.0	23,000	12,500	35,500
	450	STMD55-T104		450	570	554	499	545	17.5	35,000	17,000	52,000
	600	STMD70-T104		600	720	704	649	695	30.1	70,200	22,000	92,200

- 価格は消費税を含んでおりません。北海道・沖縄の価格は上記の5%アップです。
- 公道で車両が頻繁に通行する場合やフォークリフト等の特殊車両が通行する場所での使用に適用しません。
- 側塊に固定するブラケットは受枠1個あたり¥4,000プラスとなります。
- 敷地内道路や屋内など車両通行が少ない場所で使用してください。
- 開閉には開閉用ハンドル(P1-13参照)をお使いください。(別売)



ボルト固定タイプは本体1枚当たり¥5,500プラス、
枠1個あたり¥4,000プラスとなります。

化粧蓋

STMO-I スチール製 インターlockingブロック用 みぞぶた
目地あり(スキマ 6mm)



- 確認事項**
- 材質：スチール
 - 荷重条件：歩道用・T-2・T-14
 - 充填材：インターlockingブロック用
 - 溝幅：150・200・250・300
 - 用途：溝蓋
 - 受枠種類：現場打ち・U字溝用
 - 目地：あり(スキマ 6mm)
 - 開閉器具ハンドルの有無(P1-13 参照)

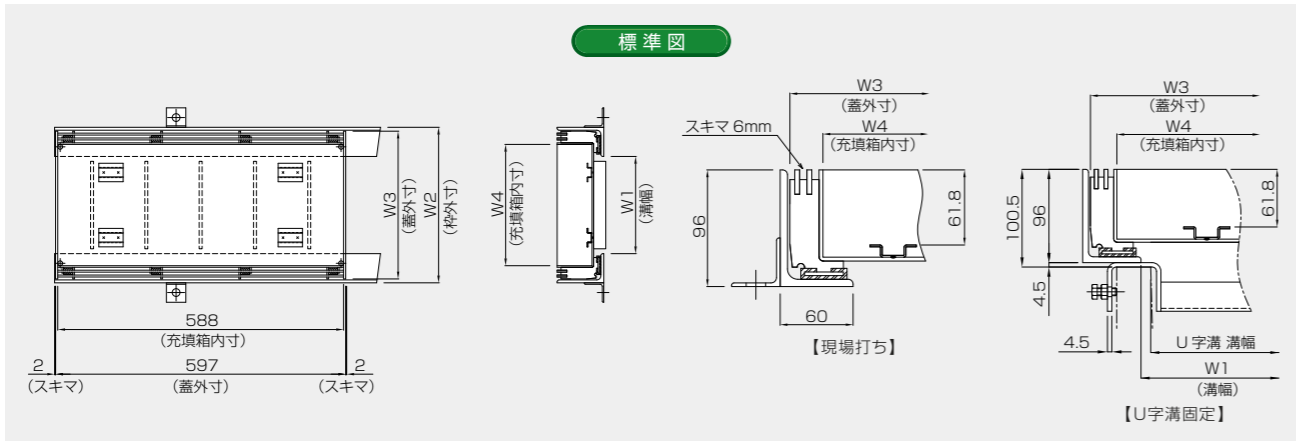

型式寸法と価格表

※ U字溝用スチール受枠は 1mあたり ¥22,000となります。

荷重条件	溝幅 (mm)	型式		W1 (mm)	W2 (mm)	W3 (mm)	W4 (mm)	重量 (kg/個) L=598	価格(¥/m)		
		蓋	受枠						蓋	受枠	合計
歩道用	150(U-150)	STMO25-I100	WO90-S	150	270	254	199	8.7	33,500	16,200	49,700
	200(U-180)	STMO30-I100		200	320	304	249	9.7	36,100	16,200	52,300
	250(U-240)	STMO35-I100		250	370	354	299	10.7	38,800	16,200	55,000
	300(U-300)	STMO40-I100		300	420	404	349	11.8	41,500	16,200	57,700
T-2用	150(U-150)	STMO25-I102	WO90-S	150	270	254	199	9.2	33,700	16,200	49,900
	200(U-180)	STMO30-I102		200	320	304	249	10.9	36,500	16,200	52,700
	250(U-240)	STMO35-I102		250	370	354	299	12.1	39,000	16,200	55,200
	300(U-300)	STMO40-I102		300	420	404	349	13.4	44,000	16,200	60,200
T-14用	150(U-150)	STMO25-I104	WO90-S	150	270	254	199	9.5	36,900	16,200	53,100
	200(U-180)	STMO30-I104		200	320	304	249	11.3	40,400	16,200	56,600
	250(U-240)	STMO35-I104		250	370	354	299	12.9	46,900	16,200	63,100
	300(U-300)	STMO40-I104		300	420	404	349	14.8	54,700	16,200	70,900

- 価格は消費税を含んでおりません。北海道・沖縄の価格は上記の5%アップです。
- 公道で車両が頻繁に通行する場合やフォークリフト等の特殊車両が通行する場所での使用に適用しません。
- 敷地内道路や屋内など車両通行が少ない場所で使用してください。
- 開閉には開閉用ハンドル(P1-13参照)をお使いください。(別売)
- 受枠コーナー加工費は ¥3,000 となります。



ボルト固定タイプは本体 1m 当たり ¥8,000 プラス、
枠 1m 両サイドあたり ¥4,000 プラスとなります。

化粧蓋

STMD-I スチール製 インターlockingブロック用 ますぶた
目地あり(スキマ 6mm)



- 確認事項**
- 材質：スチール
 - 荷重条件：歩道用・T-2・T-14
 - 充填材：インターlockingブロック用
 - 溝穴：300・450・600
 - 用途：枘蓋
 - 開閉器具ハンドルの有無(P1-13 参照)
 - 目地：あり(スキマ 6mm)

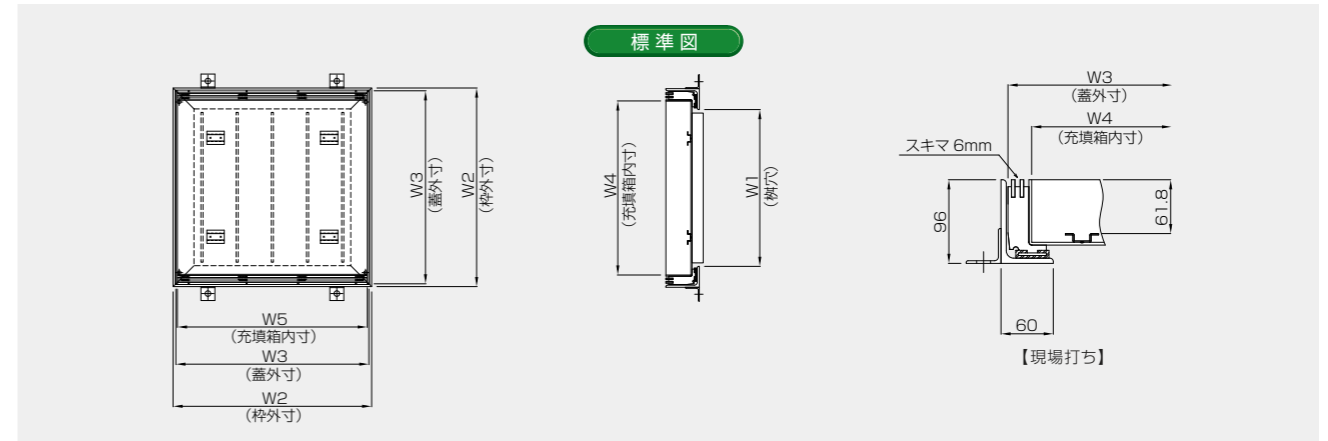

型式寸法と価格表

荷重条件	枘穴 (mm)	型式		W1 (mm)	W2 (mm)	W3 (mm)	W4 (mm)	W5 (mm)	重量 (kg/個)	価格(¥/個)		
		蓋	受枠							蓋	受枠	合計
歩道用	300	STMD40-I100	WD90-S	300	420	404	349	395	8.7	20,800	17,300	38,100
	450	STMD55-I100		450	570	554	499	545	13.8	28,200	23,100	51,300
	600	STMD70-I100		600	720	704	649	695	20.3	43,800	29,800	73,600
T-2用	300	STMD40-I102	WD90-S	300	420	404	349	395	9.7	21,500	17,300	38,800
	450	STMD55-I102		450	570	554	499	545	17.1	31,500	23,100	54,600
	600	STMD70-I102		600	720	704	649	695	25.6	50,700	29,800	80,500
T-14用	300	STMD40-I104	WD90-S	300	420	404	349	395	10.5	26,300	17,300	43,600
	450	STMD55-I104		450	570	554	499	545	19.5	35,400	23,100	58,500
	600	STMD70-I104		600	720	704	649	695	32.7	68,100	29,800	97,900

- 価格は消費税を含んでおりません。北海道・沖縄の価格は上記の5%アップです。
- 公道で車両が頻繁に通行する場合やフォークリフト等の特殊車両が通行する場所での使用に適用しません。
- 側塊に固定するブラケットは受枠1個あたり ¥4,000 プラスとなります。
- 敷地内道路や屋内など車両通行が少ない場所で使用してください。
- 開閉には開閉用ハンドル(P1-13参照)をお使いください。(別売)



ボルト固定タイプは本体 1枚 当たり ¥4,000 プラス、
枠 1m 両サイドあたり ¥2,000 プラスとなります。

化粧蓋

BTMO-TO ステンレス製 タイル用 みぞぶた 目地なし



確認事項

- 材質：ステンレス
- 充填材：タイル用
- 用途：溝蓋
- 目地：なし
- 荷重条件：歩道用
- 溝幅：150・200・250・300
- 受枠種類：現場打ち・U字溝用
- 開閉器具ハンドルの有無(P1-13 参照)

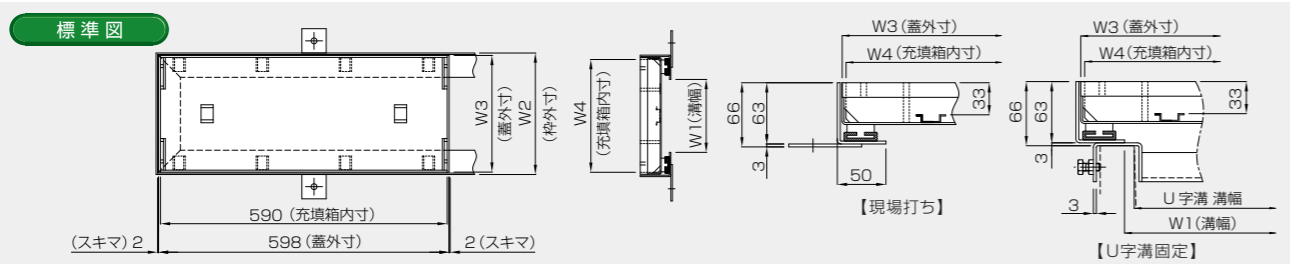

型式寸法と価格表

※ U字溝用ステンレス受枠は1mあたり¥22,400となります。

荷重条件	溝幅 (mm)	型式		W1 (mm)	W2 (mm)	W3 (mm)	W4 (mm)	重量 (kg/個) L=598	価格(¥/m)		
		蓋	受枠						蓋	受枠	合計
歩道用	150(U-150)	BTMO25-T000N	TA-60	150	250	240	232	4.0	42,000	13,500	55,500
	200(U-180)	BTMO30-T000N	TA-60	200	300	290	282	4.7	47,500	13,500	61,000
	250(U-240)	BTMO35-T000N	TA-60	250	350	340	332	5.5	53,000	13,500	66,500
	300(U-300)	BTMO40-T000N	TA-60	300	400	390	382	6.2	58,700	13,500	72,200

化粧蓋

BTMO-IO ステンレス製 インターロッキングブロック用 みぞぶた 目地なし



確認事項

- 材質：ステンレス
- 充填材：インターロッキングブロック用
- 用途：溝蓋
- 目地：なし
- 荷重条件：歩道用
- 溝幅：150・200・250・300
- 受枠種類：現場打ち・U字溝用
- 開閉器具ハンドルの有無(P1-13 参照)

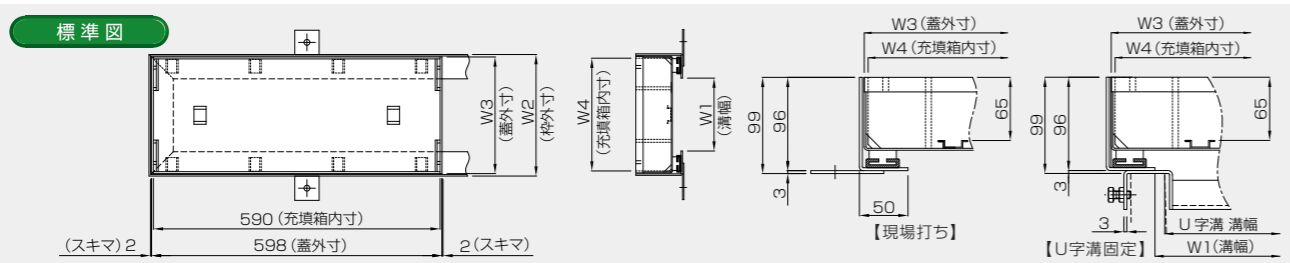

型式寸法と価格表

※ U字溝用ステンレス受枠は1mあたり¥34,400となります。

荷重条件	溝幅 (mm)	型式		W1 (mm)	W2 (mm)	W3 (mm)	W4 (mm)	重量 (kg/個) L=598	価格(¥/m)		
		蓋	受枠						蓋	受枠	合計
歩道用	150(U-150)	BTMO25-I000N	IA-93	150	250	240	232	5.2	63,700	24,300	88,000
	200(U-180)	BTMO30-I000N	IA-93	200	300	290	282	6.0	71,500	24,300	95,800
	250(U-240)	BTMO35-I000N	IA-93	250	350	340	332	6.9	79,400	24,300	103,700
	300(U-300)	BTMO40-I000N	IA-93	300	400	390	382	7.7	87,200	24,300	111,500

- 価格は消費税を含んでおりません。北海道・沖縄の価格は上記の5%アップです。
- 公道で車両が頻繁に通行する場合やフォークリフト等の特殊車両が通行する場所での使用に適用しません。
- ボルト固定タイプは本体1m当り¥9,000プラス、枠1m両サイドあたり¥5,500プラスとなります。

- 敷地内道路や屋内など車両通行が少ない場所で使用してください。
- 開閉には開閉用ハンドル(P1-13参照)をお使いください。(別売)
- 受枠コーナー加工費は¥3,300となります。

化粧蓋

BTMD-TO ステンレス製 タイル用 ますぶた 目地なし



確認事項

- 材質：ステンレス
- 充填材：タイル用
- 用途：樹蓋
- 目地：なし
- 荷重条件：歩道用
- 樹穴：300・450・600
- 開閉器具ハンドルの有無(P1-13 参照)

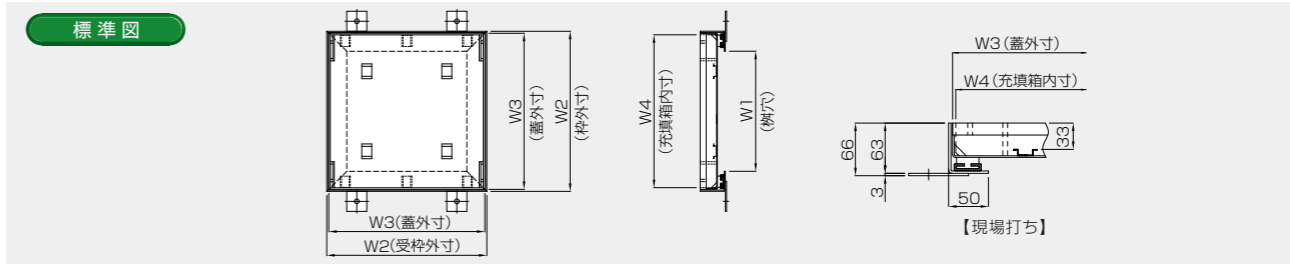

型式寸法と価格表

荷重条件	樹穴 (mm)	型式		W1 (mm)	W2 (mm)	W3 (mm)	W4 (mm)	重量 (kg/個)	価格(¥/個)		
		蓋	受枠						蓋	受枠	合計
歩道用	300	BTMD40-T000N	TA-6040WD	300	400	390	382	5.1	22,200	26,600	48,800
	450	BTMD55-T000N	TA-6055WD	450	550	540	532	9.0	32,300	33,500	65,800
	600	BTMD70-T000N	TA-6070WD	600	700	690	682	13.9	44,400	40,500	84,900

化粧蓋

BTMD-IO ステンレス製 インターロッキングブロック用 ますぶた 目地なし



確認事項

- 材質：ステンレス
- 充填材：インターロッキングブロック用
- 用途：樹蓋
- 目地：なし
- 荷重条件：歩道用
- 樹穴：300・450・600
- 開閉器具ハンドルの有無(P1-13 参照)

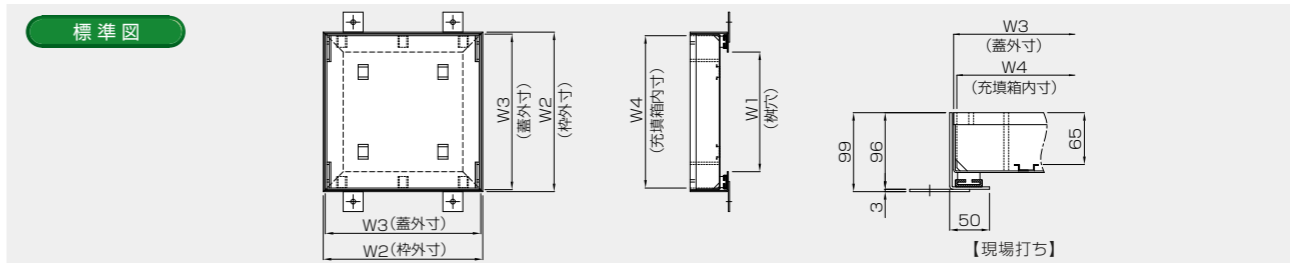

型式寸法と価格表

荷重条件	樹穴 (mm)	型式		W1 (mm)	W2 (mm)	W3 (mm)	W4 (mm)	重量 (kg/個)	価格(¥/個)		
		蓋	受枠						蓋	受枠	合計
歩道用	300	BTMD40-I000N	IA-9340WD	300	400	390	382	6.5	45,700	32,300	78,000
	450	BTMD55-I000N	IA-9355WD	450	550	540	532	10.8	61,900	41,200	103,100
	600	BTMD70-I000N	IA-9370WD	600	700	690	682	16.3	78,300	50,000	128,300

- 価格は消費税を含んでおりません。北海道・沖縄の価格は上記の5%アップです。
- 公道で車両が頻繁に通行する場合やフォークリフト等の特殊車両が通行する場所での使用に適用しません。
- ボルト固定タイプは本体1m当り¥5,500プラス、枠1個あたり¥4,000プラスとなります。
- 側壁に固定するブラケットは受枠1個あたり¥8,500プラスとなります。

化粧蓋

STM0-TO スチール製 タイル用 みぞぶた
目地なし



確認事項

- 材 質：スチール
- 充 填 材：タイル用
- 用 途：溝 蓋
- 目 地：な し
- 荷 重 条 件：歩道用・T-2・T-14
- 溝 幅：150・200・250・300
- 受 枠 種 類：現場打ち・U字溝用
- 開閉器具ハンドルの有無(P1-13 参照)

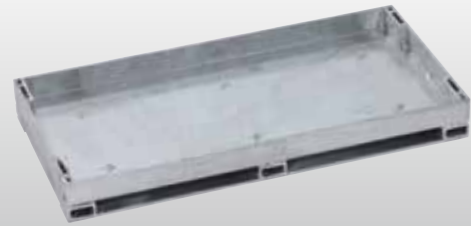

標準図

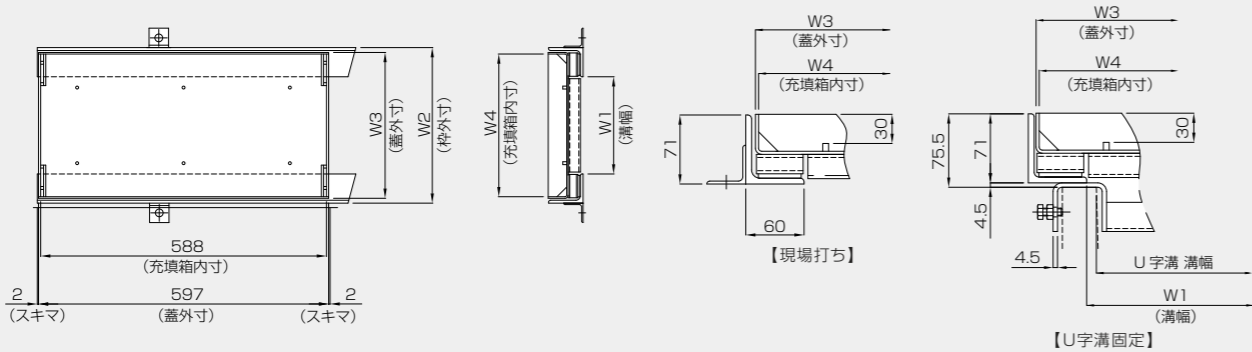

■ 型式寸法と価格表

※ U字溝用スチール受枠は1mあたり¥19,200となります。

荷重条件	溝 幅 (mm)	型式		W1 (mm)	W2 (mm)	W3 (mm)	W4 (mm)	重量 (kg/個) L=598	価 格 (¥/m)		
		蓋	受 枠						蓋	受 枠	合計
歩道用	150(U-150)	STM025-T000	W065-S	150	270	250	243	9.9	26,000	13,100	39,100
	200(U-180)	STM030-T000		200	320	300	293	11.1	29,100	13,100	42,200
	250(U-240)	STM035-T000		250	370	350	343	12.4	32,300	13,100	45,400
	300(U-300)	STM040-T000		300	420	400	393	13.7	35,800	13,100	48,900
T-2 用	150(U-150)	STM025-T002	W065-S	150	270	250	243	9.9	26,000	13,100	39,100
	200(U-180)	STM030-T002		200	320	300	293	11.1	29,100	13,100	42,200
	250(U-240)	STM035-T002		250	370	350	343	12.4	32,300	13,100	45,400
	300(U-300)	STM040-T002		300	420	400	393	13.8	36,000	13,100	49,100
T-14 用	150(U-150)	STM025-T004	W065-S	150	270	250	243	10.5	27,500	13,100	40,600
	200(U-180)	STM030-T004		200	320	300	293	11.9	31,200	13,100	44,300
	250(U-240)	STM035-T004		250	370	350	343	13.4	35,100	13,100	48,200
	300(U-300)	STM040-T004		300	420	400	393	15.4	40,300	13,100	53,400

- 価格は消費税を含んでおりません。北海道・沖縄の価格は上記の5%アップです。
- 公道で車両が頻繁に通行する場合やフォークリフト等の特殊車両が通行する場所での使用に適用しません。
- 敷地内道路や屋内など車両通行が少ない場所で使用してください。
- 開閉には開閉用ハンドル(P1-13参照)をお使いください。(別売)

化粧蓋

STMD-TO スチール製 タイル用 ますぶた
目地なし



確認事項

- 材 質：スチール
- 充 填 材：タイル用
- 用 途：樹 蓋
- 目 地：な し
- 荷 重 条 件：歩道用・T-2・T-14
- 樹 穴：300・450・600
- 開閉器具ハンドルの有無(P1-13 参照)



標準図

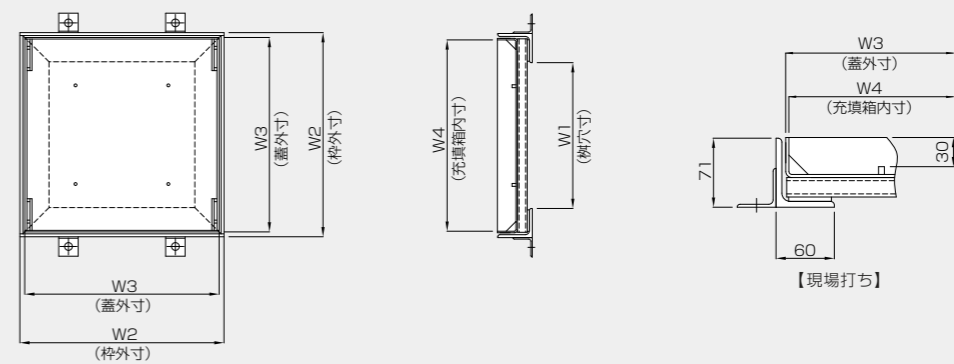

■ 型式寸法と価格表

荷重条件	樹 穴 (mm)	型式		W1 (mm)	W2 (mm)	W3 (mm)	W4 (mm)	重量 (kg/個)	価 格 (¥/個)		
		蓋	受 枠						蓋	受 枠	合計
歩道用	300	STMD40-T000	WD65-S	300	420	400	393	8.4	13,200	12,700	25,900
	450	STMD55-T000		450	570	550	543	13.2	20,700	16,000	36,700
	600	STMD70-T000		600	720	700	693	23.6	37,000	19,600	56,600
T-2 用	300	STMD40-T002	WD65-S	300	420	400	393	10.7	16,800	12,700	29,500
	450	STMD55-T002		450	570	550	543	16.8	26,500	16,000	42,500
	600	STMD70-T002		600	720	700	693	25.9	40,600	19,600	60,200
T-14 用	300	STMD40-T004	WD65-S	300	420	400	393	11.8	18,600	12,700	31,300
	450	STMD55-T004		450	570	550	543	20.9	32,800	16,000	48,800
	600	STMD70-T004		600	720	700	693	32.2	50,500	19,600	70,100

- 価格は消費税を含んでおりません。北海道・沖縄の価格は上記の5%アップです。
- 公道で車両が頻繁に通行する場合やフォークリフト等の特殊車両が通行する場所での使用に適用しません。
- 側塊に固定するブラケットは受枠1個あたり¥4,000プラスとなります。
- 敷地内道路や屋内など車両通行が少ない場所で使用してください。
- 開閉には開閉用ハンドル(P1-13参照)をお使いください。(別売)

開閉用ハンドル



3,000(¥/個)

化粧蓋

STMO-10 スチール製 インターロッキングブロック用 みぞぶた
目地なし



確認事項

- 材質：スチール
- 充填材：インターロッキングブロック用
- 用途：溝蓋
- 目地：なし
- 荷重条件：歩道用・T-2・T-14
- 溝幅：150・200・250・300
- 受枠種類：現場打ち・U字溝用
- 開閉器具ハンドルの有無(P1-13 参照)

標準図

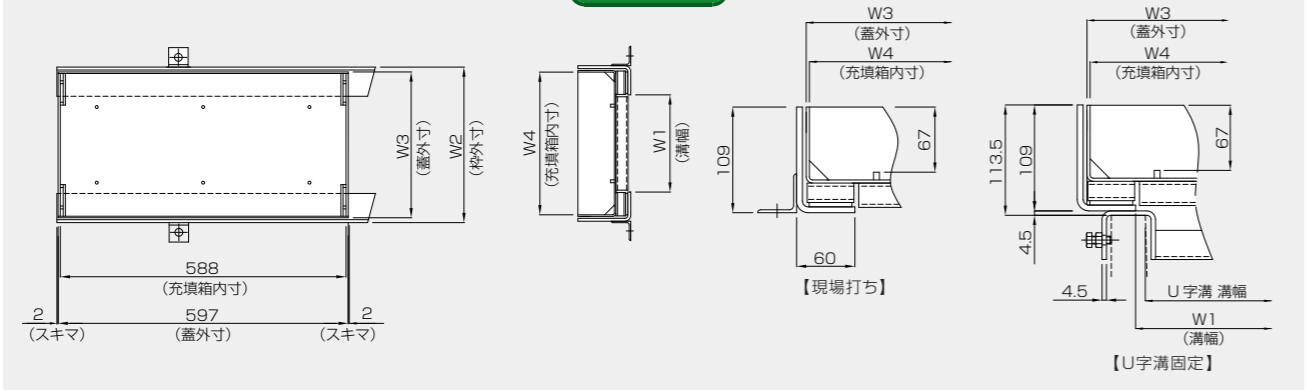

■ 型式寸法と価格表

※ U字溝用スチール受枠は 1mあたり ¥22,000となります。

荷重条件	溝幅 (mm)	型式		W1 (mm)	W2 (mm)	W3 (mm)	W4 (mm)	重量 (kg/個) L=598	価格(¥/m)		
		蓋	受枠						蓋	受枠	合計
歩道用	150(U-150)	STMO25-I000	P1090606	150	270	250	243	12.1	31,600	18,500	50,100
	200(U-180)	STMO30-I000		200	320	300	293	13.5	35,300	18,500	53,800
	250(U-240)	STMO35-I000		250	370	350	343	14.9	39,000	18,500	57,500
	300(U-300)	STMO40-I000		300	420	400	393	16.3	42,700	18,500	61,200
T-2用	150(U-150)	STMO25-I002	P1090606	150	270	250	243	12.1	31,600	18,500	50,100
	200(U-180)	STMO30-I002		200	320	300	293	13.5	35,300	18,500	53,800
	250(U-240)	STMO35-I002		250	370	350	343	14.9	39,000	18,500	57,500
	300(U-300)	STMO40-I002		300	420	400	393	16.5	43,100	18,500	61,600
T-14用	150(U-150)	STMO25-I004	P1090606	150	270	250	243	12.7	33,200	18,500	51,700
	200(U-180)	STMO30-I004		200	320	300	293	14.3	37,400	18,500	55,900
	250(U-240)	STMO35-I004		250	370	350	343	16.0	42,000	18,500	60,500
	300(U-300)	STMO40-I004		300	420	400	393	18.1	47,400	18,500	65,900

- 価格は消費税を含んでおりません。北海道・沖縄の価格は上記の5%アップです。
- 公道で車両が頻繁に通行する場合やフォークリフト等の特殊車両が通行する場所での使用に適用しません。
- 敷地内道路や屋内など車両通行が少ない場所で使用してください。
- 開閉には開閉用ハンドル(P1-13参照)をお使いください。(別売)

化粧蓋

STMD-10 スチール製 インターロッキングブロック用 ますぶた
目地なし

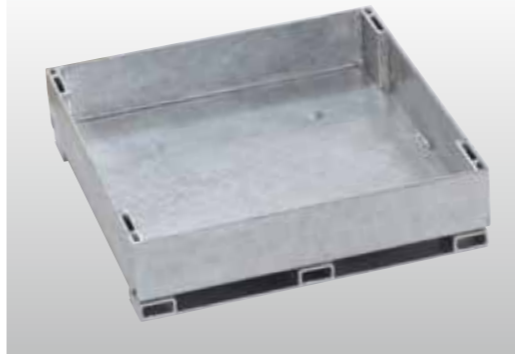

確認事項

- 材質：スチール
- 充填材：インターロッキングブロック用
- 用途：樹蓋
- 目地：なし
- 荷重条件：歩道用・T-2・T-14
- 樹穴：300・450・600
- 開閉器具ハンドルの有無(P1-13 参照)

標準図

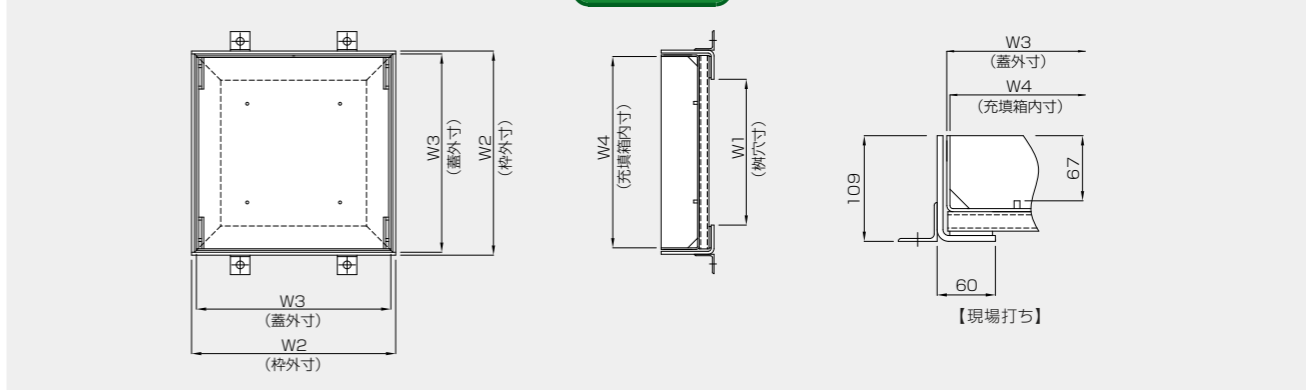

■ 型式寸法と価格表

荷重条件	樹穴 (mm)	型式		W1 (mm)	W2 (mm)	W3 (mm)	W4 (mm)	重量 (kg/個)	価格(¥/個)		
		蓋	受枠						蓋	受枠	合計
歩道用	300	STMD40-I000	P1090606	300	420	400	393	10.7	16,800	16,700	33,500
	450	STMD55-I000		450	570	550	543	16.1	25,200	24,400	49,600
	600	STMD70-I000		600	720	700	693	27.3	42,800	30,200	73,000
T-2用	300	STMD40-I002	P1090606	300	420	400	393	13.0	20,500	16,700	37,200
	450	STMD55-I002		450	570	550	543	21.1	33,100	24,400	57,500
	600	STMD70-I002		600	720	700	693	29.5	46,300	30,200	76,500
T-14用	300	STMD40-I004	P1090606	300	420	400	393	14.0	22,100	16,700	38,800
	450	STMD55-I004		450	570	550	543	23.8	37,300	24,400	61,700
	600	STMD70-I004		600	720	700	693	35.9	56,400	30,200	86,600

- 価格は消費税を含んでおりません。北海道・沖縄の価格は上記の5%アップです。
- 公道で車両が頻繁に通行する場合やフォークリフト等の特殊車両が通行する場所での使用に適用しません。
- 敷地内道路や屋内など車両通行が少ない場所で使用してください。
- 開閉には開閉用ハンドル(P1-13参照)をお使いください。(別売)
- 側塊に固定するブラケットは受枠1個あたり ¥4,000プラスとなります。

〈施工実績〉

型式別目次

注目製品のご紹介

化粧蓋ビュート

エキステンション
ジョイントカバー

ステンレス
グレーチング

玄関マット

ステンレス
ピット蓋

マシンハッチ
フロアハッチ

配線ピット

排水ピット

レインシューター

スチール
グレーチング

フingラス
グレーチング

景観
グレーチング

リップ
ソフトカバー

床板
グレーチング

日鉄
ファイシフロア

ファイバー
グレーチング

プラスチック製品

鋳鉄製鉄蓋

鋳鉄製
グレーチング

グリーンメイト

防水板

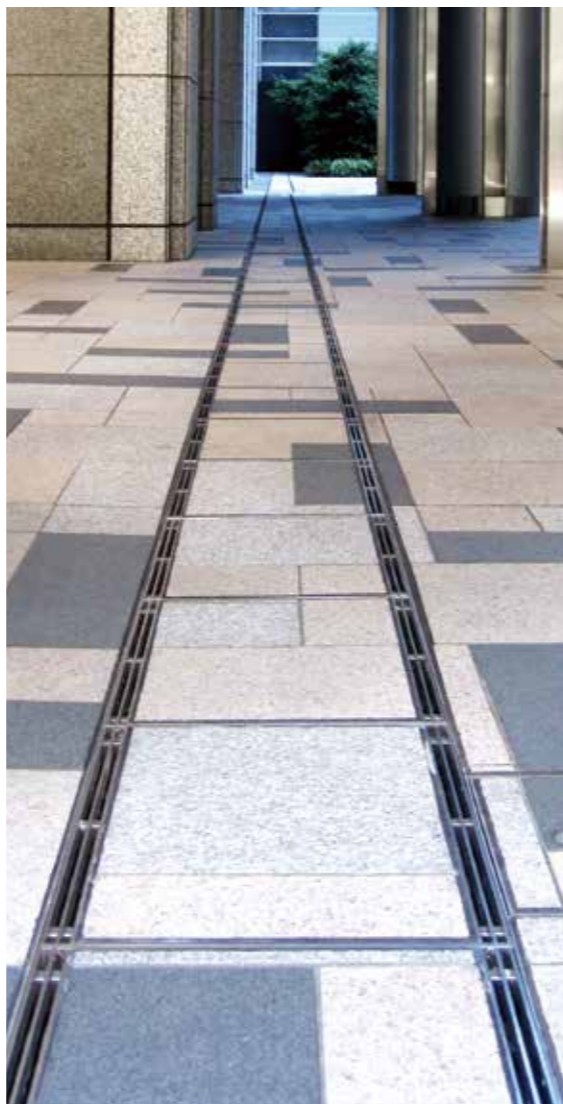

DAIKURE CO.,LTD.
<http://www.daikure.co.jp/>

ステンレス製
目地あり

スチール製
目地あり

ステンレス製
目地なし

スチール製
目地なし

施工実績

型式別目次

注目製品のご紹介



化粧蓋ビュート

エキスパンション
ジョイントカバー



ステンレス
グレーチング



玄関マット



ステンレス
ピット蓋



マシンハッチ
フロアハッチ



配線ピット



排水ピット



レインシューター



ステンレス
グレーチング



ワイングラス
グレーチング



景観
グレーチング

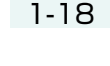

リップ
ソフトカバー

床板
グレーチング

日鉄
ファインフロア

ファイバー
グレーチング

プラスチック製品

鋳鉄製鉄蓋

鋳鉄製
グレーチング

グリーンメイト

防水板



DAIKURE CO.,LTD.
<http://www.daikure.co.jp/>