

玄関マット

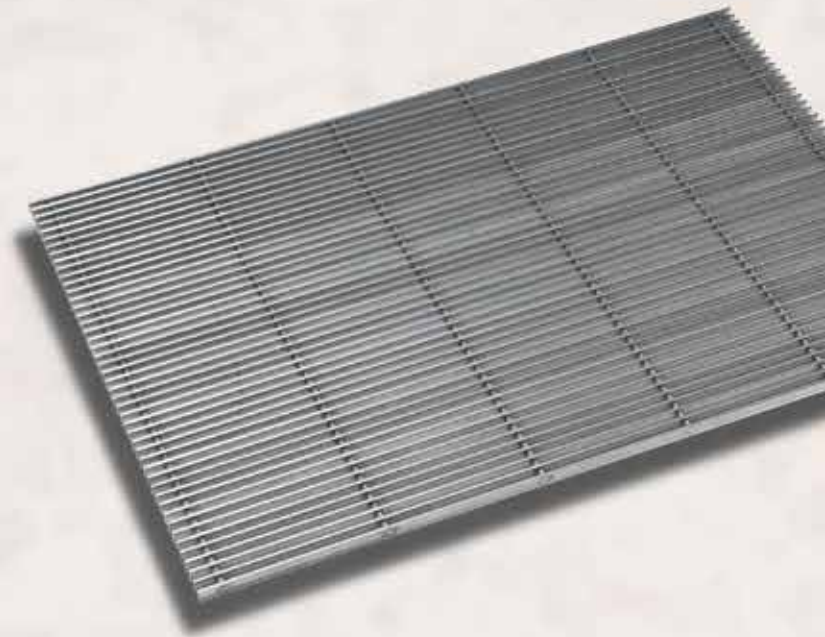

ステンレス玄関マット Tバー (頭6mm) タイプ 6TRT [ガラガラ]・6TXT [NS] 6TMT [プレーン]

ピッチ13:スキマ7 (mm) ピッチ15:スキマ9 (mm)

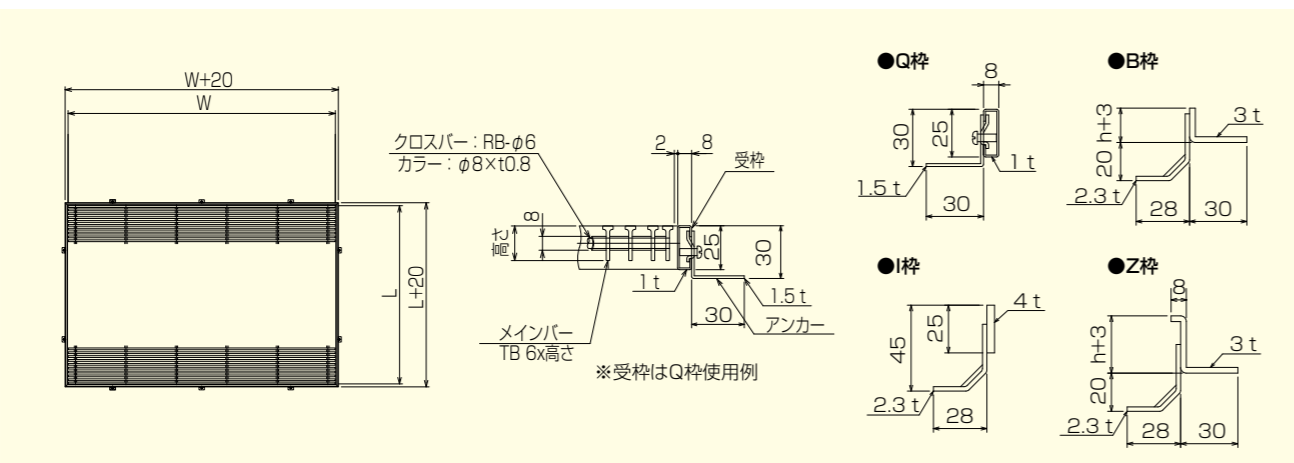
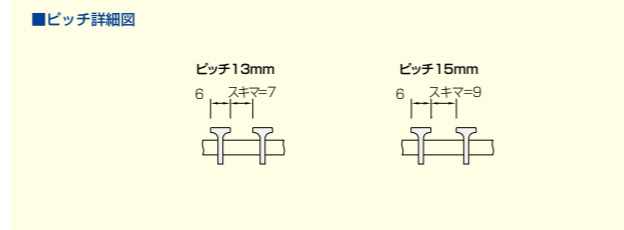
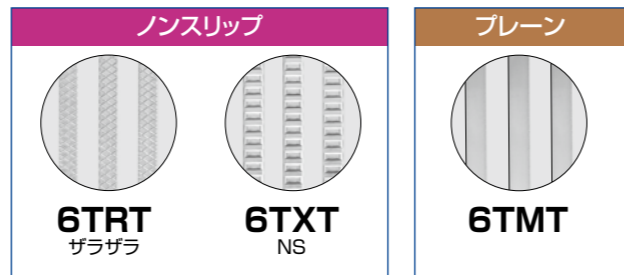
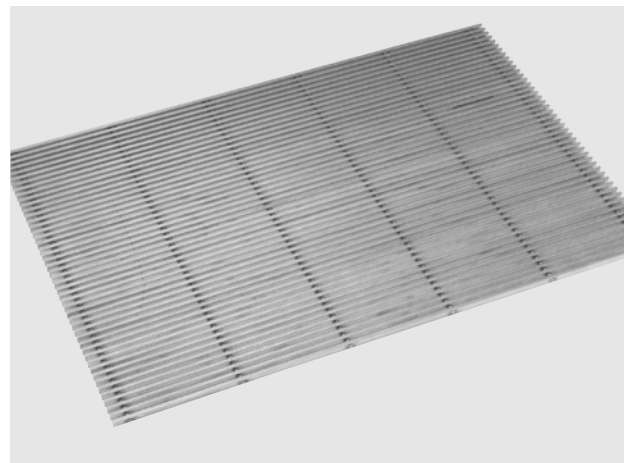

●ガラガラタイプとNSタイプは同一価格です。●型式名称: 6TRT (ガラガラ) / 6TXT (NS) / 6TMT (プレーン)

寸法 (mm)	ピッチ 13 スキマ 7				ピッチ 15 スキマ 9				本体寸法 () 枠寸法 W×L×高さ	枠価格 Q型	枠価格 B型	枠価格 I型	枠価格 Z型
	呼称	重量 (kg)	本体価格		呼称	重量 (kg)	本体価格						
			ノンスリップ	プレーン			ノンスリップ	プレーン					
600×400	1513A	6.4	45,000	40,200	1515A	5.7	40,300	35,600	A600×400×15(610×410)	11,800	18,000	19,200	20,600
	2013A	7.9	53,600	50,200	2015A	7.0	49,200	46,000	A600×400×20(610×410)	11,800	18,700	19,200	22,000
900×600	1513B	14.1	83,500	72,700	1515B	12.5	73,700	64,400	B900×600×15(910×610)	12,000	22,100	23,600	26,000
	2013B	17.5	101,900	88,900	2015B	15.4	83,500	72,700	B900×600×20(910×610)	12,000	23,200	23,600	28,000
1200×600	1513C	18.6	112,300	97,900	1515C	16.5	99,100	86,400	C1200×600×15(1210×610)	16,200	24,700	26,300	29,300
	2013C	23.1	137,100	119,500	2015C	20.3	120,600	105,200	C1200×600×20(1210×610)	16,200	25,800	26,300	31,700
1200×900	1513D	27.8	171,200	149,300	1515D	24.5	151,000	131,600	D1200×900×15(1210×910)	17,400	27,100	29,200	32,600
	2013D	34.4	208,900	182,200	2015D	30.3	183,600	159,900	D1200×900×20(1210×910)	17,400	28,600	29,200	35,300
1500×900	1513E	34.8	215,600	188,100	1515E	30.7	189,500	165,400	E1500×900×15(1510×910)	21,800	29,500	31,900	35,800
	2013E	43.1	263,100	229,600	2015E	37.9	231,400	201,900	E1500×900×20(1510×910)	21,800	29,600	31,900	38,800
1800×900	1513F	41.5	259,100	225,900	1515F	36.6	228,100	199,000	F1800×900×15(1810×910)	26,200	32,000	34,700	38,900
	2013F	51.5	316,600	276,100	2015F	45.3	278,400	242,800	F1800×900×20(1810×910)	26,200	33,700	34,700	42,500

●上記()枠外寸法はB型とI型の場合です。Q型とZ型枠は枠外寸法(W+20×L+20)となります。 ●ご注文は下記要領にてご指示下さい。
●規格外の寸法も製作致します。 例: 6TRT-1513A(ガラガラ)ピッチ 13 Q型枠。ピッチと枠形状をご指示下さい。
例: 6TXT-1513A(NS)ピッチ 13 Q型枠。ピッチと枠形状をご指示下さい。
例: 6TNT-1513A(エンボス)ピッチ 13 Q型枠。ピッチと枠形状をご指示下さい。
例: 6TMT-1513A(プレーン)ピッチ 13 Q型枠。ピッチと枠形状をご指示下さい。

ステンレス玄関マット Tバー (頭8mm) タイプ 8TRT [ガラガラ]・8TXT [NS]・8TNT [エンボス] 8TCT [コラムドット]・8TMT [プレーン]

ピッチ13:スキマ5 (mm) ピッチ15:スキマ7 (mm)

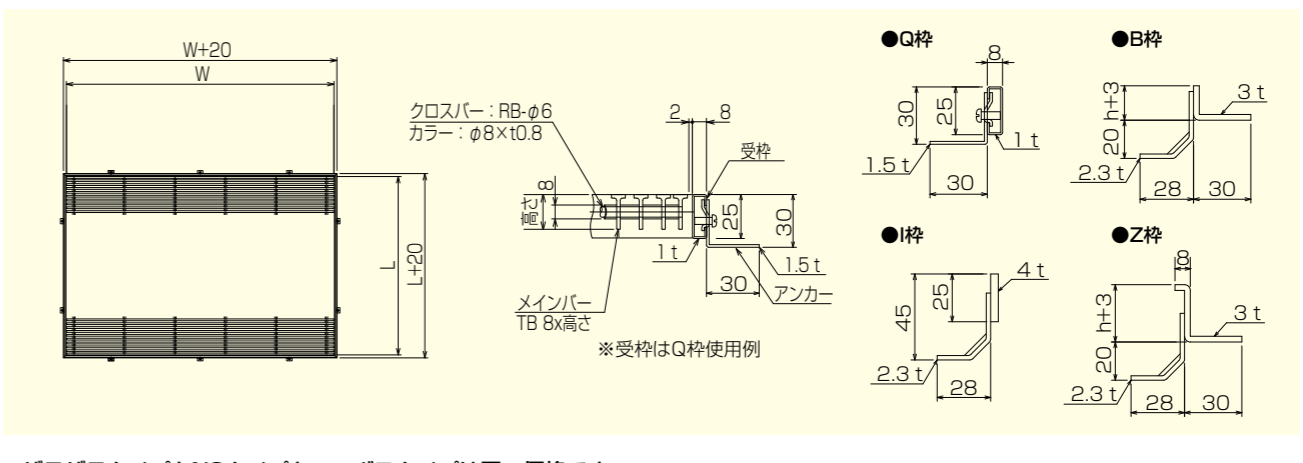
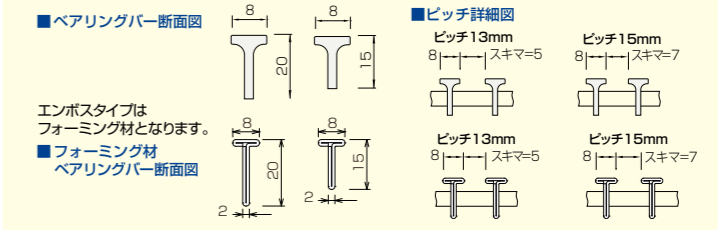
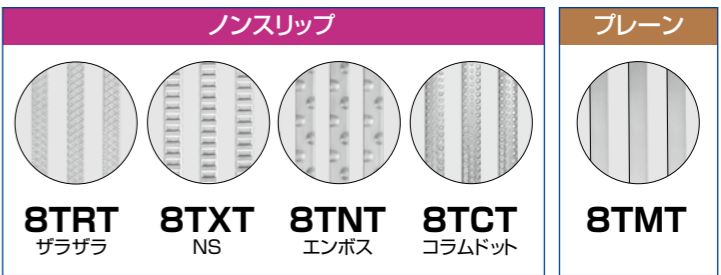
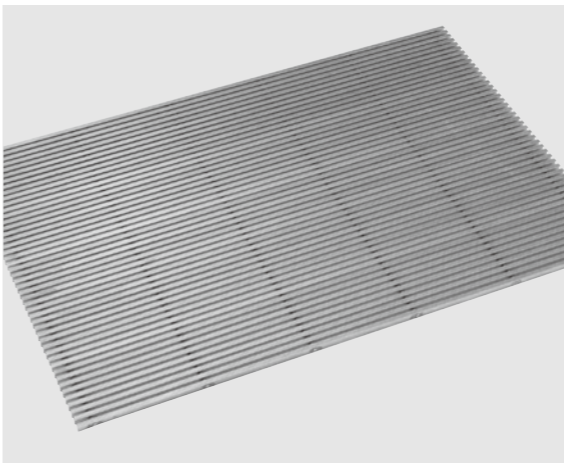

●ガラガラタイプとNSタイプとエンボスタイプは同一価格です。 ●型式名称: 8TRT (ガラガラ) / 8TXT (NS) / 8TNT (エンボス) / 8TCT (コラムドット) / 8TMT (プレーン)

寸法 (mm)	ピッチ 13 スキマ 5				ピッチ 15 スキマ 7				本体寸法 () 枠寸法 W×L×高さ	枠価格 Q型	枠価格 B型	枠価格 I型	枠価格 Z型
	呼称	重量 (kg)	本体価格		呼称	重量 (kg)	本体価格						
			ノンスリップ	プレーン			ノンスリップ	プレーン					
600×400	1513A	6.8	45,400	40,900	1515A	6.2	41,400	37,300	A600×400×15(610×410)	11,800	18,000	19,200	20,600
	2013A	8.3	60,200	53,500	2015A	7.6	53,400	47,500	A600×400×20(610×410)	11,800	18,700	19,200	22,000
900×600	1513B	15.4	93,700	83,400	1515B	13.6	82,900	73,900	B900×600×15(910×610)	12,000	22,100	23,600	26,000
	2013B	18.8	125,100	111,300	2015B	15.4	110,000	98,000	B900×600×20(910×610)	12,000	23,200	23,600	28,000
1200×600	1513C	20.4	125,700	112,000	1515C	18.0	111,700	99,200	C1200×600×15(1210×610)	16,200	24,700	26,300	29,300
	2013C	24.9	167,900	149,600	2015C	21.9	147,600	131,300	C1200×600×20(1210×610)	16,200	25,800	26,300	31,700
1200×900	1513D	30.4	191,600	170,600	1515D	26.8	169,000	150,400	D1200×900×15(1210×910)	17,400	27,100	29,200	32,600
	2013D	37.1	256,000	227,800	2015D	32.6	225,600	200,600	D1200×900×20(1210×910)	17,400	28,600	29,200	35,300
1500×900	1513E	38.1	240,700	214,300	1515E	33.5	212,300	189,100	E1500×900×15(1510×910)	21,800	29,500	31,900	35,800
	2013E	46.5	321,500	286,200	2015E	40.9	282,800	251,800	E1500×900×20(1510×910)	21,800	29,600	31,900	38,800
1800×900	1513F	45.4	289,700	257,700	1515F	40.0	255,500	227,400	F1800×900×15(1810×910)	26,200	32,000	34,700	38,900
	2013F	55.5	387,000	344,400	2015F	48.8	340,500	302,900	F1800×900×20(1810×910)	26,200	33,700	34,700	42,500

●上記()枠外寸法はB型とI型の場合です。Q型とZ型枠は枠外寸法(W+20×L+20)となります。 ●ご注文は下記要領にてご指示下さい。
●規格外の寸法も製作致します。 例: 8TRT-1513A(ガラガラ)ピッチ 13 Q型枠。ピッチと枠形状をご指示下さい。
例: 8TXT-1513A(NS)ピッチ 13 Q型枠。ピッチと枠形状をご指示下さい。
例: 8TNT-1513A(エンボス)ピッチ 13 Q型枠。ピッチと枠形状をご指示下さい。
例: 8TMT-1513A(プレーン)ピッチ 13 Q型枠。ピッチと枠形状をご指示下さい。

ステンレス玄関マット

玄関マット用受枠

アルミ繊維マット

ステンレス樹脂差込タイプ

樹脂タイプ

ステンレス玄関マット Mタイプ

MBRT [ガラガラ]・MBXT [NS]
MBMT [ブレーン]

スキマ 4.8(mm) スキマ4.8ミリの玄関マットです。

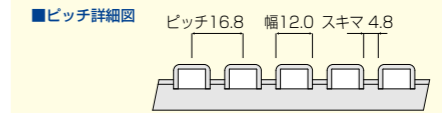
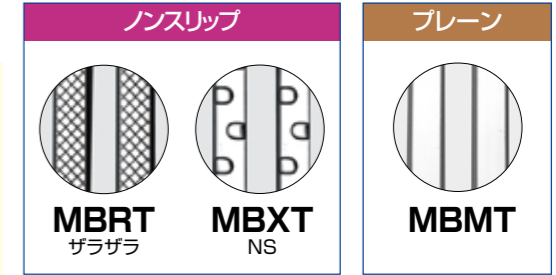
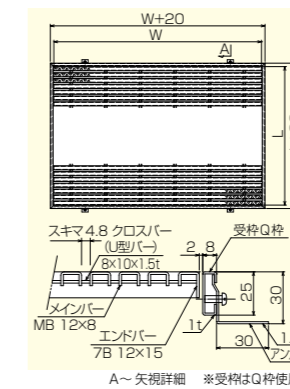

寸法 (mm)	ピッチ 16.8 スキマ 4.8mm						本体寸法 W×L×高さ 600×400×15	枠価格			
	ガラガラ		NS		ブレーン			枠Q型	枠B型	枠I型	枠Z型
600×400	型式 MBRT-15A	金額 35,800	型式 MBXT-15A	金額 35,800	型式 MBMT-15A	金額 31,600		11,800	18,000	19,200	20,600

※規格外の寸法も製作いたします。 ※MバーのW最大寸法は600ミリ、L最大寸法は500ミリとなります。

玄関マット用受枠

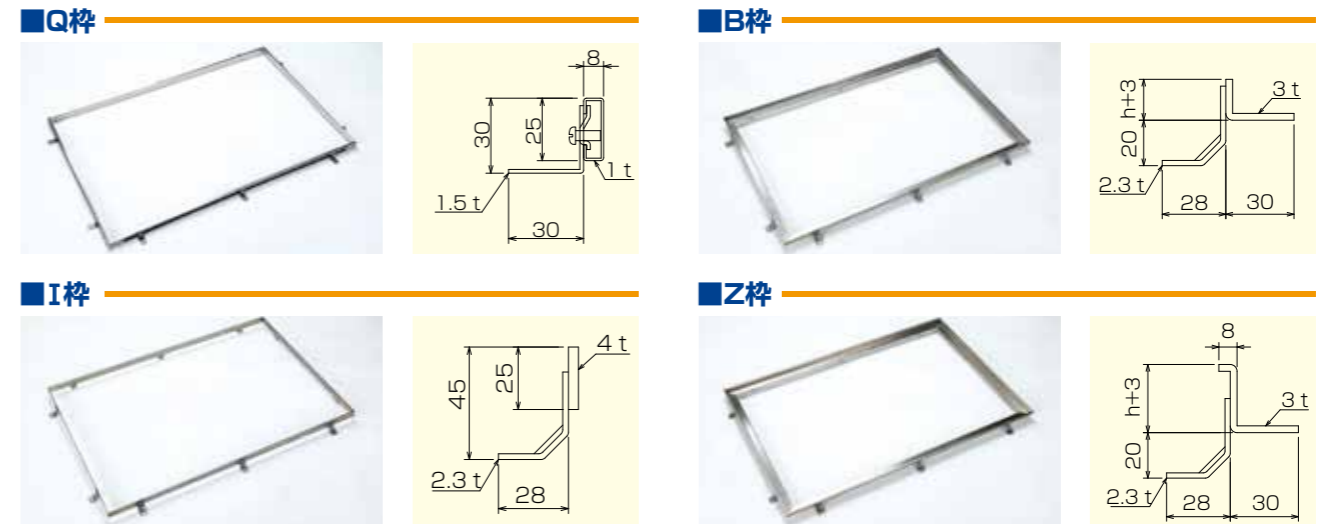

玄関マット用受枠 施工上の注意

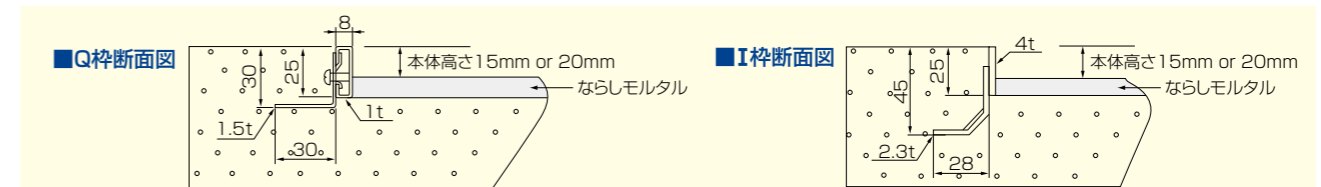
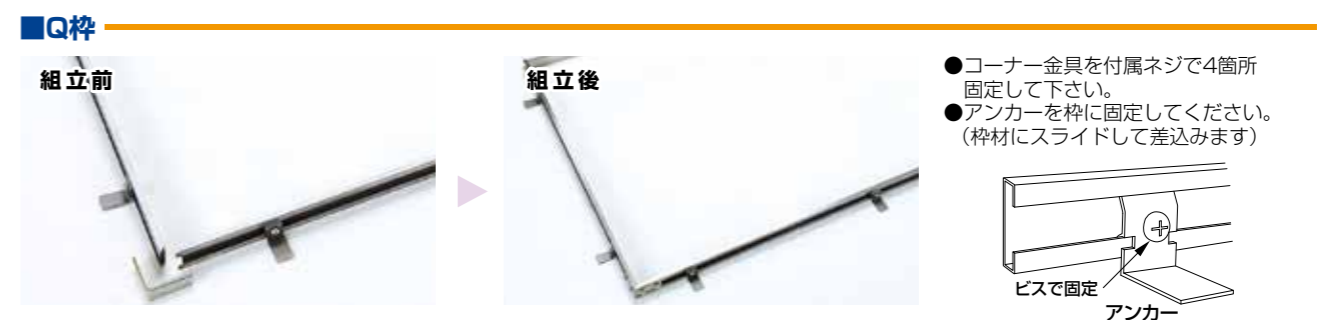

●Q枠、I枠は本体高さ（15mm・20mm）に合わせて仕上げレベルを調整して下さい。
●ならしモルタルで最終仕上げをして下さい。

ステンレス玄関マット Iタイプ 4IRT [ガラガラ]・4IMT [ブレーン]

ピッチ11:スキマ7(mm) ピッチ13:スキマ9(mm) ピッチ15:スキマ11(mm)

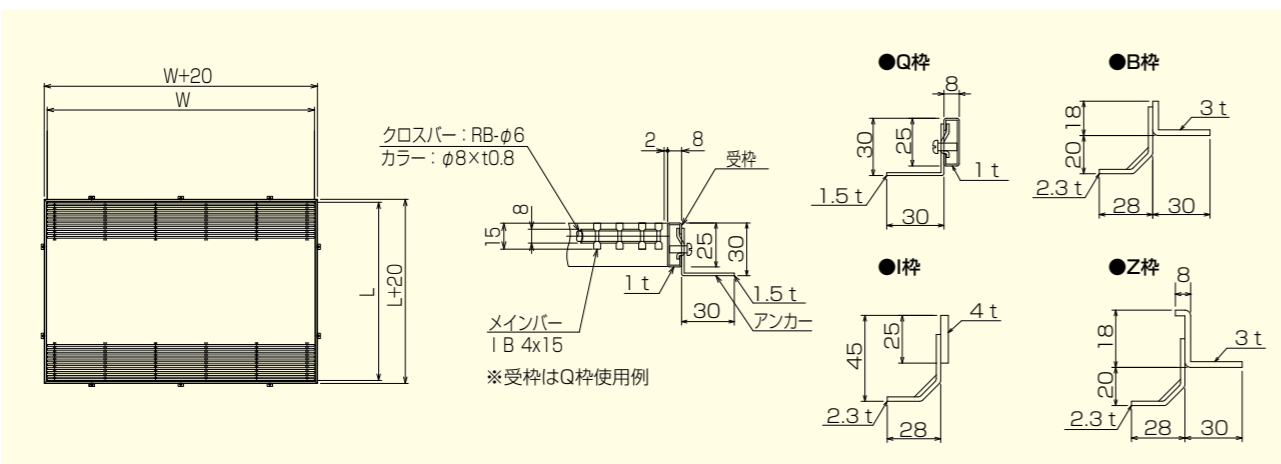
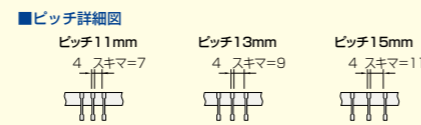
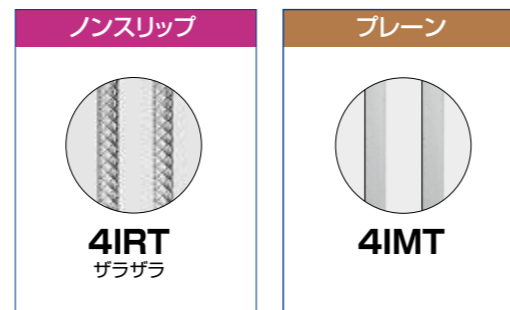
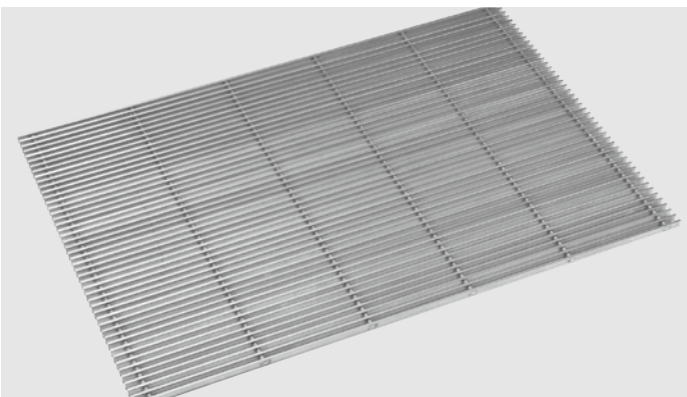

●Iタイプはガラガラタイプ・ブレーンタイプ同一価格です。

寸法 (mm)	ピッチ 11 スキマ 7		ピッチ 13 スキマ 9		ピッチ 15 スキマ 11		本体寸法 () 枠寸法 W×L×高さ	枠価格 Q型	枠価格 B型	枠価格 I型	枠価格 Z型			
	型式 名称	重量 (kg)	本体価格	型式 名称	重量 (kg)	本体価格						型式 名称	重量 (kg)	本体価格
600×400	4IRT 1511A	10.9	47,500	4IRT 1513A	9.5	41,500	4IRT 1515A	8.4	36,600	A600×400×15 (610×410)	11,800	18,000	19,200	20,600
900×600	4IRT 1511B	24.8	108,000	4IRT 1513B	21.0	91,400	4IRT 1515B	18.4	80,200	B900×600×15 (910×610)	12,000	22,100	23,600	26,000
1200×600	4IRT 1511C	33.0	145,100	4IRT 1513C	27.8	122,200	4IRT 1515C	24.4	107,300	C1200×600×15 (1210×610)	16,200	24,700	26,300	29,300
1200×900	4IRT 1511D	48.9	221,200	4IRT 1513D	41.5	187,800	4IRT 1515D	36.3	164,100	D1200×900×15 (1210×910)	17,400	27,100	29,200	35,300
1500×900	4IRT 1511E	61.2	277,900	4IRT 1513E	51.9	235,500	4IRT 1515E	45.5	206,600	E1500×900×15 (1510×910)	21,800	29,500	31,900	38,800
1800×900	4IRT 1511F	73.2	334,400	4IRT 1513F	62.1	283,700	4IRT 1515F	54.4	248,500	F1800×900×15 (1810×910)	26,200	32,000	34,700	38,900

●上記 () 枠外寸法はB型とI型の場合です。Q型とZ型枠は枠外寸法 (W+20×L+20) となります。
●規格外の寸法も製作致します。
●ご注文は下記要領にてご指示下さい。
例: 4IRT-1511A (ガラガラ) ピッチ11 Q型枠。ピッチと枠形状をご指示下さい。
例: 4IMT-1511A (ブレーン) ピッチ11 Q型枠。ピッチと枠形状をご指示下さい。

玄関マット アルミ繊維マット コンビタイプ

スキマ 5(mm) スキマ5ミリの玄関マットです。

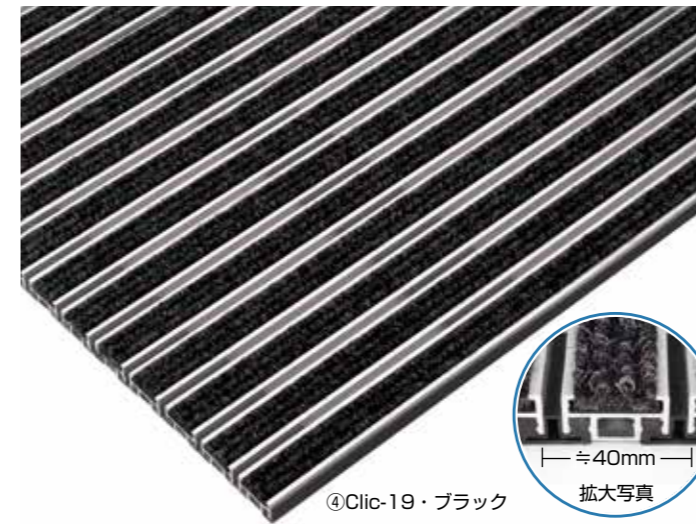

ニードルパンチで靴の裏のゴミを取り除きます。

型式名称	仕様:奥行×間口×高さ ※E
④ Clic-19	(最大1,000×2,000mm)×22mm
⑤ Clic-19 ライト	(最大1,000×1,500mm)×16.7mm

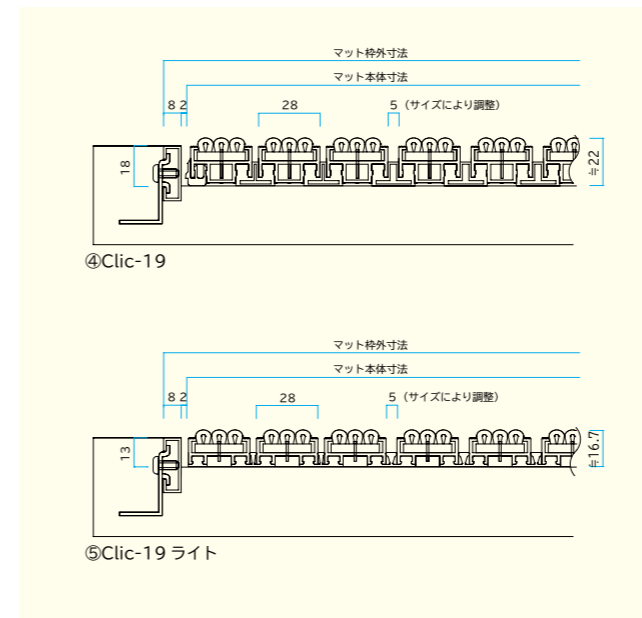

Clic-19 (ニードルパンチ)

- Clic(クリック)はフレームの耐久性に優れ、軽量のアルミ材を使用した巻き取り可能な金属マットです。
- Clic-19 は繊維マットを組み合わせた屋内用仕様です。
- 材質：アルミニウム、ポリプロピレン、塩化ビニール、エラストマー、ゴム
- カラー：ブラック、ブラウン、ライトブルー、グレー、スモークブラウン
- 1㎡重量：Clic-19 / 約14kg, Clic-19 ライト / 約10.5kg

カラー

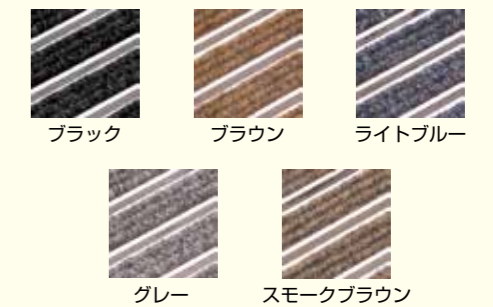

施工例



製品脚注
 ※A 数量在庫数により、記載されている出荷可能日での対応ができない場合がありますのでご了承ください。別注サイズは材質の関係で製作上の誤差が発生する場合があります。
 ※B Clic 専用リードマークは別途となります。
 ※C 形状によっては分割での対応となります。また製作できない場合があります。奥行300mm、間口500mm 以下の場合は別途加工料が必要です。

※D 落とし込み用のマット枠も指示寸法で製作可能です。
 ※E 最大製作寸法より大きい場合は分割となります。またサイズにより3mmのコネクターを使用して奥行の寸法調整をおこなう場合があります。
 ※F ご注文1物件の総㎡数が1㎡以上の場合は、マットの持ち上げ補助用のメンテナンスフックを1個無料でサービスさせていただきます。

玄関マット アルミ繊維マット コンビタイプ



アルミベース+表面材。
人通りの多い場所に
Clic シリーズは最適です。

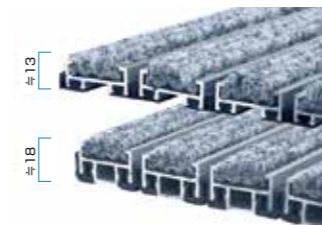

2タイプの高さ
落とし込みの深さに合わせた2つのタイプが様々な設置場所での対応を可能にします。



巻き上げ可能
巻き上げが可能ですので掃除等のメンテナンスが容易になります。



奥行調整
変形加工時にはアルミ製のエンドプロフィールを使用し正確に製作します。(ライトは不可。)

玄関マットの新基準！高級感のあふれるマットとして Clic をお勧めします。

Clic 専用リードマーク

- Clic(クリック)に取り付け可能な点字表示です。
- JS タイプ(樹脂+ステン)と AS タイプ(オールステン)を取り揃えています。
- 材質：JS 本体/ステンレス, JS 樹脂部/ガラス繊維含有ナイロン6, AS 本体/ステンレス
- カラー：イエロー, オールステン

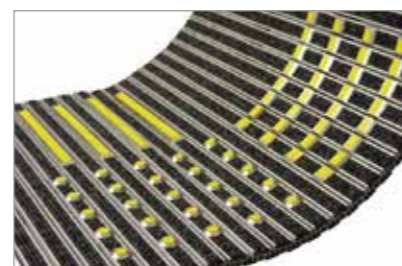
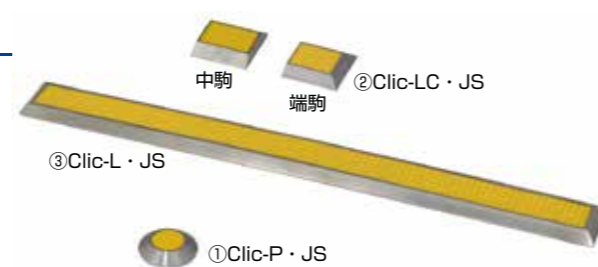

リードマークが付いた状態でも巻き取りが可能です。

型式名称	仕様:サイズ
① Clic-P・警告	27φ×H5mm
② Clic-LC・誘導奥行	W27×L27×H5mm
③ Clic-L・誘導間口	W27×L280×H5mm

規格 ● 樹脂+ステンレス ● オールステンレス



製品について
 ※材質上、記載サイズ表示に多少の寸法誤差がおこりますのでご了承ください。
 ※製品の形状、サイズにより製品が設置場所から移動する場合があります。必要に応じて動かないように固定してください。
 ※樹脂は温度変化により伸縮を繰り返し最終的に縮む傾向となります。設置面が材質の融点を越える場合、融け、波打ちが生じる場合がありますのでご注意ください。

※送料先、数量により運送費が異なります。担当営業までお問い合わせください。
 ※色合いは紙での印刷上の誤差、および生産上のロットにより異なる場合があります。
 ※その他の設置、管理方法については取扱説明書、Web サイトをご確認ください。
 ※製品の改良の為、予告なく外觀および仕様を変更させていただく場合があります。

玄関マット アルミ繊維マット コンビタイプ

スキマ 5(mm) スキマ5ミリの玄関マットです。

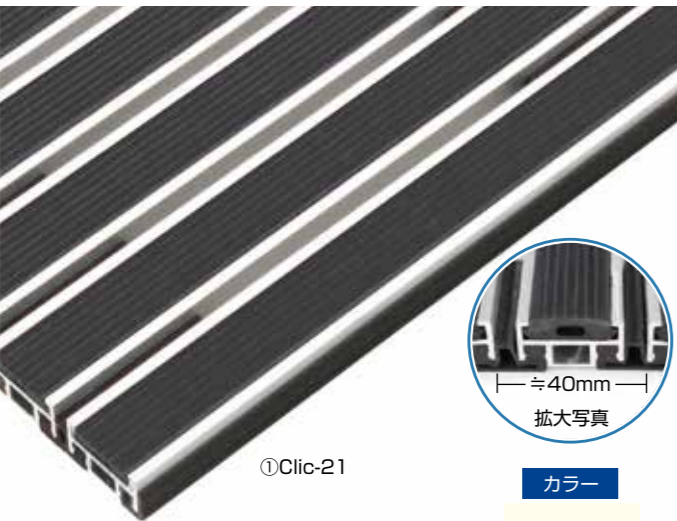

①Clic-21

カラー



ブラック

型式名称	仕様:奥行×間口×高さ ※E
① Clic-21	(最大1,000×2,000mm)×20.5mm
② Clic-21 ライト	(最大1,000×1,500mm)×15.4mm

Clic-21 (ラバー)

- Clic(クリック)はフレームの耐久性に優れ、軽量なアルミ材を使用した巻き取り可能な金属マットです。
- 強度に優れたラバーマットで耐久性が向上しています。

- 材質：アルミニウム、塩化ビニールエラストマー、ゴム
- カラー：ブラック
- 1㎡重量：Clic-21 /約19kg, Clic-21 ライト/約15.5kg

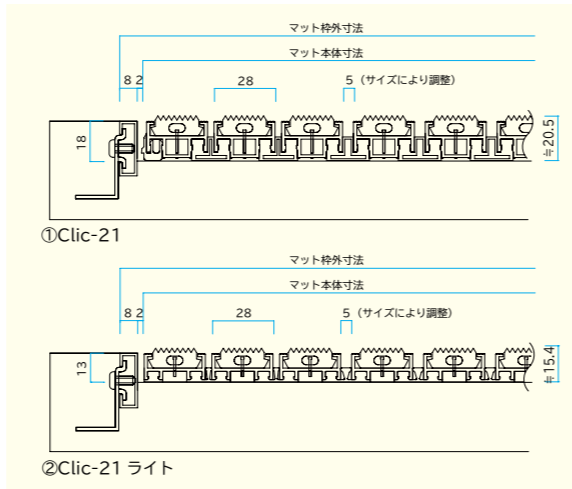

スキマ 5(mm) スキマ5ミリの玄関マットです。

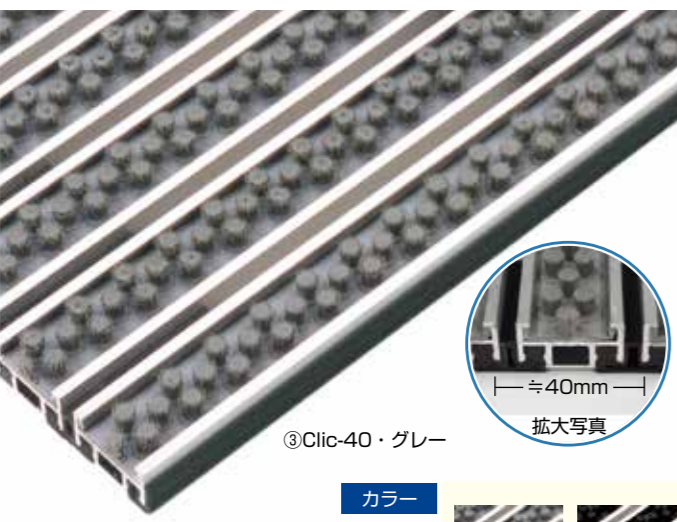

③Clic-40・グレー

カラー

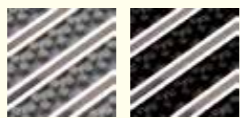

グレー ブラック

型式名称	仕様:奥行×間口×高さ ※E
③ Clic-40	(最大1,000×2,000mm)×21mm
④ Clic-40 ライト	(最大1,000×1,500mm)×16mm

Clic-40 (ブラシ)

- Clic(クリック)はフレームの耐久性に優れ、軽量なアルミ材を使用した巻き取り可能な金属マットです。
- ブラシ部分で靴の裏の汚れを強力に取り除きます。

- 材質：アルミニウム、ポリプロピレン、塩化ビニール、エラストマー、ゴム
- カラー：グレー、ブラック
- 1㎡重量：Clic-40 /約14kg, Clic-40 ライト/約10.5kg

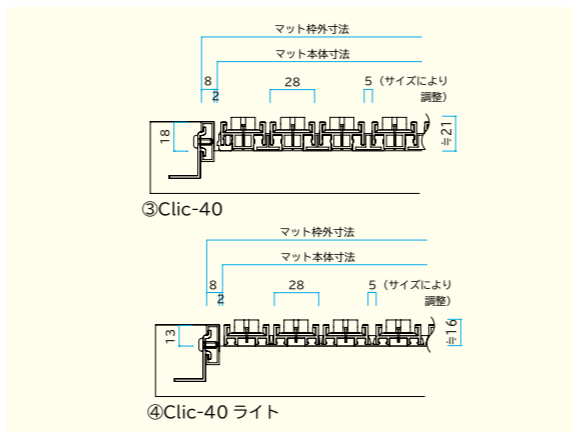

製品について ※材質上、記載サイズ表示に多少の寸法誤差がございますのでご了承ください。
 ※製品の形状、サイズにより製品が設置場所から移動する場合があります。必要に応じて動かないように固定してください。
 ※樹脂は温度変化により伸縮を繰り返し最終的に縮む傾向となります。設置面が材質の融点を超える場合、融け、波打ちが生じる場合がありますのでご注意ください。

※送料先、数量により運送費が異なります。担当営業までお問い合わせください。
 ※色合いは紙での印刷上の誤差、および生産上のロットにより異なる場合があります。
 ※その他の設置、管理方法については取扱説明書、Web サイトをご確認ください。
 ※製品の改良の為、予告なく外観および仕様を変更させていただく場合があります。

玄関マット アルミ繊維マット コンビタイプ

スキマ 5(mm) スキマ5ミリの玄関マットです。

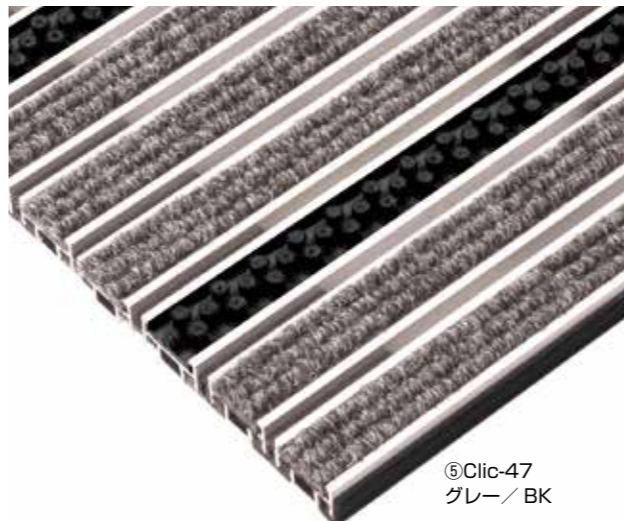

⑤Clic-47
グレー/BK

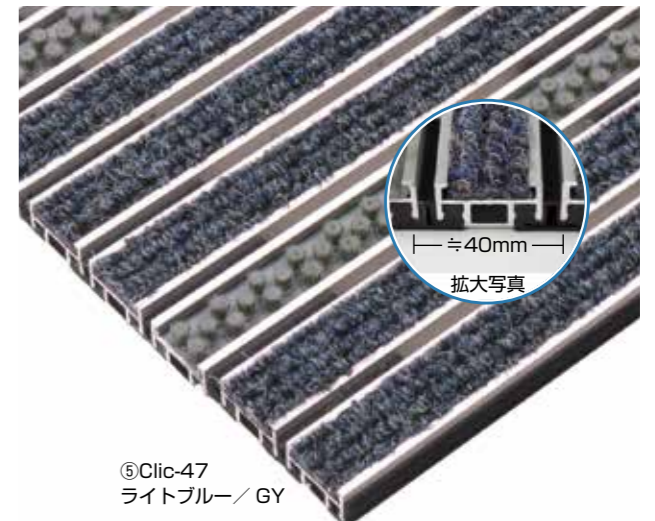

⑥Clic-47
ライトブルー/GY

ニードルパンチとブラシで効果は抜群。



Clic 専用リードマーク取付可能

Clic-47(ニードルパンチ3列+ブラシ1列)

- Clic(クリック)はフレームの耐久性に優れ、軽量なアルミ材を使用した巻き取り可能な金属マットです。
- 繊維部とブラシ部が組み合わせられた機能性に優れたタイプ。

- 材質：アルミニウム、ポリプロピレン、塩化ビニール、エラストマー、ゴム
- カラー：ニードルパンチ/ブラック、ブラウン、ライトブルー、グレー、スモークブラウン、ブラシ/グレー、ブラック
- 1㎡重量：Clic-47 /約14kg, Clic-47 ライト/約10.5kg

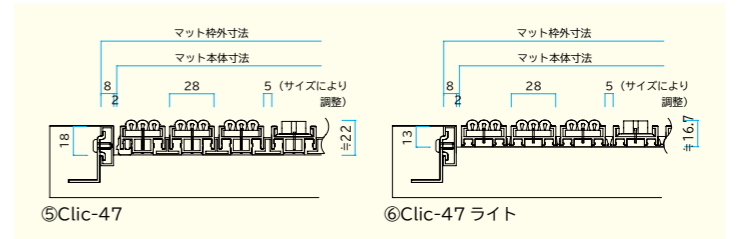

カラー ●カーペット：5カラー ●ブラシ：グレー



ブラック/GY ブラウン/GY ライトブルー/GY グレー/GY スモークブラウン/GY

カラー ●カーペット：5カラー ●ブラシ：ブラック

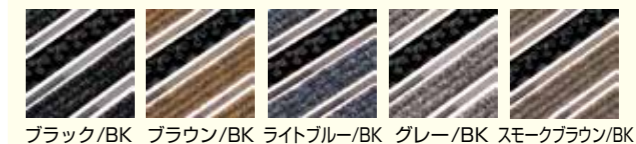

ブラック/BK ブラウン/BK ライトブルー/BK グレー/BK スモークブラウン/BK

型式名称	仕様:奥行×間口×高さ ※E
⑤ Clic-47	(最大1,000×2,000mm)×22mm
⑥ Clic-47 ライト	(最大1,000×1,500mm)×16.7mm

製品脚注 ※A 数量在庫数により、記載されている出荷可能日での対応ができない場合がありますのでご了承ください。別注サイズは材質の関係で製作上の誤差が発生する場合があります。
 ※B Clic 専用リードマークは別途となります。
 ※C 形状によっては分割での対応となります。また製作できない場合があります。奥行300mm、間口500mm 以下の場合には別途加工料が必要です。

※D 落とし込み用のマット枠も指示寸法で製作可能です。
 ※E 最大製作寸法より大きい場合は分割となります。またサイズにより3mmのコンネクターを使用して奥行の寸法調整をおこなう場合があります。
 ※F ご注文 1 物件の総㎡数が 1㎡以上の場合、マットの持ち上げ補助用のメンテナンスフックを 1 個無料でサービスさせていただきます。

ステンレス玄関マット 樹脂差込タイプ SMJ400

スキマ7 (mm) スキマ10 (mm)

「ステンレス+樹脂」構造で防音効果とノンスリップ効果を高めています。

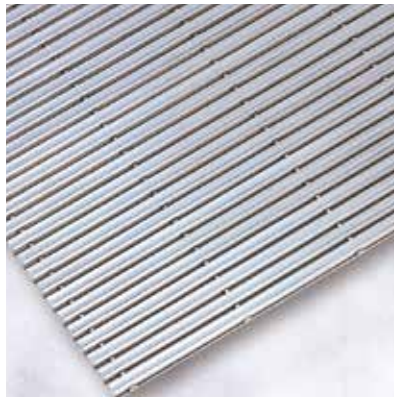

■カラー：塩化ビニール (PVC)

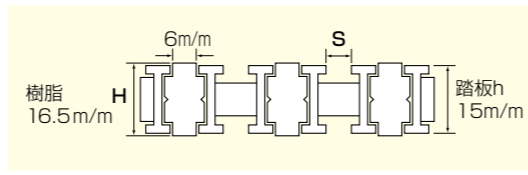
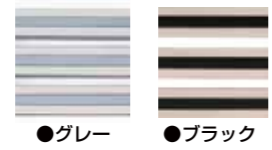
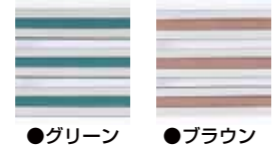

型 式	S= スキマ	グレーチング 高さh	樹脂高さ H	1m ² 重量 (kg)
SMJ400-031	7	15	16.5	21.6
SMJ400-035	10	15	16.5	19.9

●変型サイズ又はW500m/m・D300m/m以下の場合は別途見積り料金となります。
 ●製作サイズが1000mm×2000mm以上の場合は分割になります。
 ●枠はI枠・Q枠などからお選び下さい(4-5頁参照)。別途見積り致します。

玄関マット 樹脂タイプ JM401

スキマ7 (mm)

設置場所を限定しない多機能マットです。

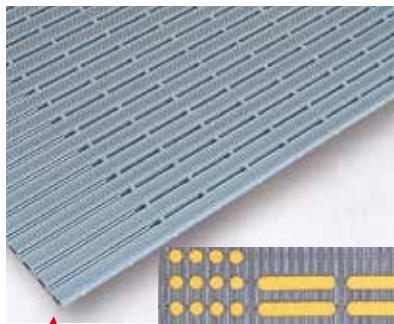

■材質：塩化ビニール (PVC)

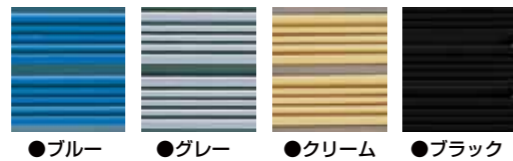
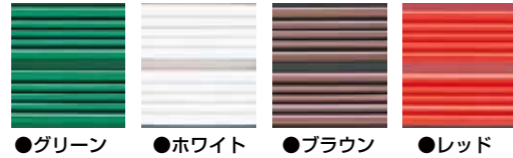

マット枠使用断面図

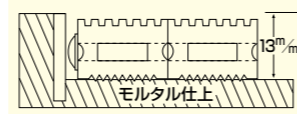

型 式	1m ² 重量 (kg)
JM401-013	9.8

●枠はI枠・Q枠などからお選び下さい(4-5頁参照) 別途見積り致します。

※色は印刷インキの特性上、実際とは異なる場合がございます。



リードマーク取付け可能



DAIKURE CO.,LTD.
<http://www.daikure.co.jp/>

ステンレス 玄関マット

玄関マット用 受 枠

アルミ繊維 マット

ステンレス 樹脂差込タイプ

樹脂タイプ

ステンレス 樹脂差込タイプ

樹脂タイプ

型式別目次

注目製品のご紹介

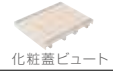

化粧蓋ビュート

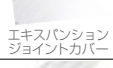

エキスパンション
ジョイントカバー

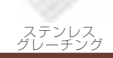

ステンレス
グレーチング



玄関マット



ステンレス
ビット蓋



マシンハッチ
フロアハッチ

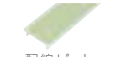

配線ビット



排水ビット



レインシューター

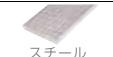

スチール
グレーチング



ワイングラス
グレーチング



景観
グレーチング

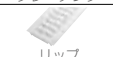

リップ
ソフトカバー

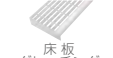

床板
グレーチング

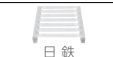

日鉄
ファインフロア



ファイバー
グレーチング



プラスチック製品



鋳鉄製鉄蓋

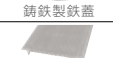

鋳鉄製
グレーチング



グリーンメイト

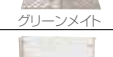

防水板



DAIKURE CO.,LTD.

<http://www.daikure.co.jp/>